

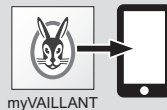

myVAILLANT connect

VR 940f

- de** Installationsanleitung
- es** Instrucciones de instalación
- fr** Notice d'installation
- it** Istruzioni per l'installazione
- nl** Installatiehandleiding
- pl** Instrukcja instalacji
- en** Figures
- en** Country specifics



Download on the
App Store



GET IT ON
Google Play

de	Installationsanleitung.....	3
es	Instrucciones de instalación	11
fr	Notice d'installation.....	19
it	Istruzioni per l'installazione.....	27
nl	Installatiehandleiding	35
pl	Instrukcja instalacji.....	43
en	Figures.....	51
en	Country specifics.....	55

Installationsanleitung

1 Sicherheit

1.1 Bestimmungsgemäße Verwendung

Bei unsachgemäßer oder nicht bestimmungsgemäßer Verwendung können Beeinträchtigungen des Produkts und anderer Sachwerte entstehen.

Das Produkt dient zur Steuerung Ihrer Heizungsanlage. Das Wi-Fi Gateway wird über WLAN mit Ihrem Router verbunden und stellt eine Verbindung der Heizungsanlage mit dem Internet her.

Die bestimmungsgemäße Verwendung beinhaltet:

- das Beachten der beiliegenden Betriebs-, Installations- und Wartungsanleitungen des Produkts sowie aller weiteren Komponenten der Anlage
- die Installation und Montage entsprechend der Produkt- und Systemzulassung
- die Einhaltung aller in den Anleitungen aufgeführten Inspektions- und Wartungsbedingungen.

Die bestimmungsgemäße Verwendung umfasst außerdem die Installation gemäß IP-Schutzart.

Dieses Produkt kann von Kindern ab 8 Jahren sowie von

Personen mit verringerten physischen, sensorischen oder mentalen Fähigkeiten oder Mangel an Erfahrung und Wissen benutzt werden, wenn sie beaufsichtigt oder bezüglich des sicheren Gebrauchs des Produktes unterwiesen wurden und die daraus resultierenden Gefahren verstehen. Kinder dürfen nicht mit dem Produkt spielen. Reinigung und Benutzerwartung dürfen nicht von Kindern ohne Beaufsichtigung durchgeführt werden.

Das Produkt mit einem anderen als dem mitgelieferten Netzteil oder dem Anschlusskabel zum direkten Anschluss an den Wärmeerzeuger zu verwenden ist nicht bestimmungsgemäß.

Eine andere Verwendung als die in der vorliegenden Anleitung beschriebene oder eine Verwendung, die über die hier beschriebene hinausgeht, gilt als nicht bestimmungsgemäß. Nicht bestimmungsgemäß ist auch jede unmittelbare kommerzielle und industrielle Verwendung.

Achtung!

Jede missbräuchliche Verwendung ist untersagt.

1.2 Gefahr durch Fehlbedienung

Durch Fehlbedienung können Sie sich selbst und andere gefährden und Sachschäden verursachen.

- ▶ Lesen Sie die vorliegende Anleitung und alle mitgeltenden Unterlagen sorgfältig durch, insb. das Kapitel „Sicherheit“ und die Warnhinweise.
- ▶ Führen Sie als Betreiber nur diejenigen Tätigkeiten durch, zu denen die vorliegende Anleitung anleitet, und die nicht mit dem Symbol  gekennzeichnet sind.

1.3 Sicherheitshinweise Netzteil

Bedingung: Das Produkt wird mit dem mitgelieferten Netzteil installiert.

- ▶ Verwenden Sie das Netzteil nur in Innenräumen.
- ▶ Betreiben Sie das Netzteil nicht in Feuchtbereichen oder im Regen.
- ▶ Wenn das Netzteil sichtbare Schäden aufweist oder defekt ist, dann dürfen Sie es nicht betreiben.
- ▶ Halten Sie das Netzteil, seine Einzelteile und das Verpackungsmaterial von Kindern fern.

- ▶ Schließen Sie das Netzteil nur an, wenn die Netzspannung der Steckdose mit der Angabe auf dem Typenschild übereinstimmt.
- ▶ Schließen Sie das Netzteil nur an eine gut zugängliche Steckdose an, damit Sie das Netzteil bei einem Störfall schnell vom Stromnetz trennen können.
- ▶ Das Netzteil erwärmt sich während des Betriebs. Decken Sie das Netzteil nicht mit Gegenständen ab und sorgen Sie für eine ausreichende Belüftung.
- ▶ Das äußere Anschlusskabel des Netzteils kann nicht ersetzt werden. Wenn das Anschlusskabel beschädigt ist, dann müssen Sie das Netzteil entsorgen.



1.4 -- Sicherheit/Vorschriften

Beachten Sie folgende Hinweise, wenn Arbeiten am Schaltkasten des Wärmeerzeugers notwendig sind:

1.4.1 Lebensgefahr durch Stromschlag

Wenn Sie spannungsführende Komponenten berühren, dann besteht Lebensgefahr durch Stromschlag.

Bevor Sie am Produkt arbeiten:

- 
- 
- ▶ Ziehen Sie den Netzstecker.
 - ▶ Oder schalten Sie das Produkt spannungsfrei, indem Sie alle Stromversorgungen abschalten (elektrische Trennvorrichtung mit mindestens 3 mm Kontaktöffnung, z. B. Sicherung oder Leitungsschutzschalter).
 - ▶ Sichern Sie gegen Wiedereinschalten.
 - ▶ Warten Sie mindestens 3 min, bis sich die Kondensatoren entladen haben.
 - ▶ Prüfen Sie auf Spannungsfreiheit.

1.4.2 Risiko eines Sachschadens durch Frost

- ▶ Installieren Sie das Produkt nicht in frostgefährdeten Räumen.

1.4.3 Risiko eines Sachschadens durch ungeeignetes Werkzeug

- ▶ Verwenden Sie fachgerechtes Werkzeug.

1.4.4 Vorschriften (Richtlinien, Gesetze, Normen)

- ▶ Beachten Sie die nationalen Vorschriften, Normen, Richtlinien, Verordnungen und Gesetze.

2 Hinweise zur Dokumentation

2.1 Mitgeltende Unterlagen beachten

- ▶ Beachten Sie unbedingt alle Betriebs- und Installationsanleitungen, die Komponenten der Anlage beiliegen.
- ▶ Beachten Sie die landesspezifischen Hinweise im Anhang Country Specifics.

2.2 Unterlagen aufbewahren

- ▶ Geben Sie diese Anleitung sowie alle mitgeltenden Unterlagen an den Anlagenbetreiber weiter.

2.3 Gültigkeit der Anleitung

Diese Anleitung gilt ausschließlich für:

Produkt	Artikelnummer	Teilenummer Gateway
VR 940f	0010035733	0020292012
VR 940f	0010037342	0020292012

3 Produktbeschreibung

3.1 CE-Kennzeichnung



Mit der CE-Kennzeichnung wird dokumentiert, dass die Produkte gemäß der Konformitätserklärung die grundlegenden Anforderungen der einschlägigen Richtlinien erfüllen.

Hiermit erklärt der Hersteller, dass der in der vorliegenden Anleitung beschriebene Funkanlagentyp der Richtlinie 2014/53/EU entspricht. Der vollständige Text der EU-Konformitätserklärung ist unter der folgenden Internetadresse verfügbar: <http://www.vaillant-group.com/doc/doc-radio-equipment-directive/>.

3.2 Recycling und Entsorgung

Gültigkeit: außer Frankreich



Wenn das Produkt mit diesem Zeichen gekennzeichnet ist, dann gehört es nach Ablauf der Nutzungsdauer nicht in den Hausmüll.

- ▶ Geben Sie stattdessen das Produkt an einem Sammelpunkt für das Recycling von Elektro- oder Elektronik-Altgeräten ab.

Weitere Informationen, wo Sie Elektro- und Elektronik-Altgeräte abgeben können, erhalten Sie bei Stadt- oder Gemeindeverwaltungen oder bei Müllentsorgungsbetrieben.

3.3 Recycling und Entsorgung

Gültigkeit: Frankreich

Verpackung

- ▶ Überlassen Sie die Entsorgung der Verpackung dem Fachhandwerker, der das Produkt installiert hat.

Produkt entsorgen

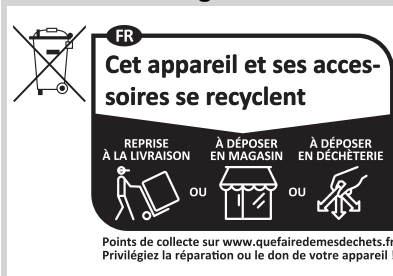

- ▶ Entsorgen Sie das Produkt und dessen Zubehör ordnungsgemäß.
- ▶ Beachten Sie alle relevanten Vorschriften.

Personenbezogene Daten löschen

Personenbezogene Daten können durch unbefugte Dritte missbräuchlich verwendet werden.



Wenn das Produkt personenbezogene Daten enthält:

- ▶ Stellen Sie sicher, dass sich weder auf dem Produkt noch im Produkt (z. B. Online-Anmeldedaten o. ä.) personenbezogene Daten befinden, bevor Sie das Produkt entsorgen.

3.4 Symbole auf dem Typenschild

Symbol	Bedeutung
	Schutzklasse III

3.5 Symbole auf dem Typenschild des Netzteils

Symbol	Bedeutung
	Schutzklasse II
	Verwendung nur in Innenräumen
	Polarität des Kleinspannungssteckers

4 Installation und Einrichten einer Internetverbindung

4.1 Montage- und Installationsvoraussetzungen prüfen

- ▶ Prüfen Sie:
 - WLAN-Signal vorhanden
 - Routing und Sicherheitsparameter im IP-Netzwerk: Ports 80, 123 und 443 freigegeben für ausgehende Verbindungen
 - Dynamische IP-Adressierung (**DHCP**) verfügbar
 - Montageort und Verkabelung des Wi-Fi Gateways mit dem Wärmerezeuger ist nicht öffentlich zugänglich
 - Internetanschluss für dauerhafte Internetkommunikation vorhanden
 - WLAN-Router verfügt über eine aktivierte Firewall
 - WLAN-Netzwerk ist verschlüsselt, siehe Technische Daten
 - ggf. eBUS-Leitung zugänglich

- ggf. freie Steckdose vorhanden

4.2 Installationsschritte beachten

1. Installieren Sie das Produkt, wie im Anhang „Figures“ beschrieben.
2. Stellen Sie sicher, dass alle weiteren Systemkomponenten, wie z. B. Regler, in Betrieb sind, wenn Sie das Wi-Fi Internetmodul einschalten.

Bedingung: Sie wollen das Produkt mit dem Internet verbinden.

- ▶ Halten Sie die Taste neben der LED drei bis zehn Sekunden lang gedrückt.
 - ◁ Das Produkt befindet sich nun für 15 Minuten im Koppelmodus.
- ▶ Für weitere Anweisungen folgen Sie der myVAILLANT App.

Bedingung: Sie wollen das Produkt mit einem kompatiblen Funk-Raumthermostat verbinden.

- ▶ Drücken Sie die Taste neben der LED 1-mal kurz.
 - ◁ Das Produkt befindet sich nun für 3 Minuten im Koppelmodus.
- ▶ Drücken Sie innerhalb der 3 Minuten die Systemtaste des in Reichweite befindlichen Raumthermostats.

4.3 Bedeutung der Leuchtdiode (LED)

LED	Status	Bedeutung
grün	blinkend	Das Produkt startet.
blau	schnell blinkend	Das Produkt befindet sich im WLAN-Koppelmodus.
blau	leuchtend	Das Produkt ist mit dem Internet verbunden und betriebsbereit.
grün	leuchtend	Das Produkt ist betriebsbereit, aber nicht mit dem Internet verbunden.
blau	blinkend	Softwareaktualisierung des Produkts wird ausgeführt.

*) Diese Funktion ist nicht in allen Ländern verfügbar.

LED	Status	Bedeutung
orange	langsam blinkend	Das Produkt befindet sich im Raumthermostat-Koppelmodus*.
rot	leuchtend	Internetverbindung wurde getrennt/ Fehler.
lila	3-mal blinkend	Das Produkt wird über die Apple Home App identifiziert.
*) Diese Funktion ist nicht in allen Ländern verfügbar.		

4.4 Datenschutz und Verbindung des Wi-Fi-Gateways mit dem Internet sowie Smart Home Lösungen von Drittanbietern

Für weiterführende Informationen zum Produkt und zum System können Sie die folgende Internetseite aufrufen:

- www.myvaillant.com

Den vollen Funktionsumfang des Produkts können Sie nur mit der myVAILLANT App nutzen. Für die Installation der App müssen Sie die AGB und Datenschutzbestimmungen akzeptieren.

Wenn Sie das Produkt mit dem Internet verbinden, ohne die myVAILLANT App zu nutzen, dann sendet das Produkt automatisch die folgenden technischen Daten an den Server des Herstellers:

- Daten zum Produkt (Serialnummer, Gerätetyp, Geräte-ID etc.)
- Daten zur Firmware (Firmwareversion, Updatestatus etc.)
- Daten zum Netzwerk (IP-Adresse, MAC-Adresse etc.)

Diese Daten werden ausschließlich zur Bereitstellung von erforderlichen Firmwareupdates verwendet. Detaillierte Informationen zur Datenverarbeitung finden Sie in den Datenschutzbestimmungen auf:

- privacy.myvaillant.com

Eine Internetverbindung ist Voraussetzung, um das Produkt mit einigen Smart Home Lösungen von Drittanbietern zu verbinden. Eine Liste der Partner finden Sie auf:

- privacy.myvaillant.com

Scannen Sie den QR-Code, um die Internetseite direkt aufzurufen:



Bei einer Nutzung des Produkts mit Smart Home Lösungen von Drittanbietern gelten auch die AGB und Datenschutzbestimmungen der Drittanbieter, hinsichtlich der Sammlung und Verarbeitung ihrer Daten. Der Hersteller des Produkts hat darauf keinen Einfluss und übernimmt dafür keine Verantwortung.

Weitere Informationen zur Nutzung des Produkts mit Apple Geräten:

Die Kommunikation zwischen iPhone, iPad, Apple Watch, HomePod, HomePod mini oder Mac und dem HomeKit-kompatiblen myVaillant connect wird durch HomeKit-Technologie geschützt.

Die Verwendung des Works with Apple-Abzeichens bedeutet, dass das Produkt so entwickelt wurde, dass es mit der im Abzeichen genannten Technologie funktioniert, und dass es vom Entwickler zertifiziert wurde, die Leistungsstandards von Apple zu erfüllen. Apple ist nicht verantwortlich für den Betrieb des Produkts oder seine Konformität mit Sicherheits- und Regulierungsstandards.

Apple, Apple Home, Apple Watch, HomeKit, HomePod, HomePod mini, iPad, iPad Air, iPhone und tvOS sind Marken von Apple Inc., eingetragen in den USA und anderen Ländern und Regionen.

4.5 Lizenzen abfragen

Dieses Produkt enthält Free and Open Source Software. Die entsprechenden Lizenzinformationen sind auf dem Wi-Fi Gateway gespeichert und können mit Hilfe der myVAILLANT App angezeigt werden.

Den Quellcode können Sie gegen eine Bearbeitungsgebühr unter folgender Adresse anfordern:

opensource@myvaillant.com

Dieses Angebot gilt drei Jahre ab dem Kaufdatum, bzw. mindestens für den Zeitraum, in dem wir Support für das Wi-Fi Gateway anbieten.

5 Reparatur

5.1 Anschlusskabel austauschen

- ▶ Wenn Sie das Anschlusskabel austauschen, dann verwenden Sie ausschließlich das original Anschlusskabel vom Hersteller (Artikelnummer 0020299966 oder 0020299967).

5.2 Netzteil austauschen

- ▶ Wenn Sie das Netzteil austauschen, dann verwenden Sie ausschließlich das original Netzteil vom Hersteller (Artikelnummer 0020292010 oder 0020292011).

6 Außerbetriebnahme

1. Deaktivieren Sie das Produkt in der myVAILLANT App.
2. Setzen Sie das Produkt auf die Werkseinstellungen zurück, indem Sie die Taste neben der LED mindestens 10 Sekunden lang gedrückt halten.
 - ◁ Die LED geht aus, sobald der Rücksetzvorgang startet.
 - ◁ Ihre Informationen und Einstellungen werden gelöscht.
 - ◁ Die Verbindung zu gekoppelten Funk-Raumthermostaten wird gelöscht.

3. Nehmen Sie das Produkt außer Betrieb.

7 Kundendienst

Die Kontaktdaten unseres Kundendiensts finden Sie auf der Rückseite, im Anhang oder auf unserer Website.

Keine Software ist perfekt, deshalb arbeiten wir für Sie stetig an weiteren Verbesserungen. Wenn Sie Hinweise auf eine Schwachstelle oder Sicherheitslücke finden, bitten wir um Nachricht an:

secure@myvaillant.com

8 Produktdaten gemäß der EU Verordnung Nr. 811/2013, 812/2013

Dieses Produkt kann abhängig von der Systemkonfiguration als witterungsgeführter Regler mit Raumaufschaltung arbeiten und beinhaltet darum den Korrekturfaktor der Reglertechnologiekategorie VI. Eine Abweichung der jahreszeitbedingten Raumheizungs-Effizienz ist je nach Systemkonfiguration möglich.

Klasse des Temperaturreglers	VI
Beitrag zur jahreszeitbedingten Raumheizungs-Energieeffizienz η_s	4,0 %

9 Technische Daten

Technische Daten Wi-Fi Gateway

Bemessungsspannung	5 ... 24 V ---
Anforderung an die Spannungsversorgung *	ES1 oder PS1 gemäß IEC 62368-1
Durchschnittliche Leistungsaufnahme	3 W
Funkfrequenzbänder	868,0 – 868,6 MHz, 869,4 – 869,65 MHz

Funkfrequenzband WLAN	2,4 GHz
Funkfrequenzleistung bei 868,0 – 868,6 MHz (e.r.p. max.)	6,6 dBm
Funkfrequenzleistung bei 869,4 – 869,65 MHz (e.r.p. max.)	6,9 dBm
Funkfrequenzleistung WLAN (e.r.p. max.)	17,5 dBm
Kanäle WLAN	1 – 13
WLAN-Verschlüsselung	WPA2-PSK, WPA3 personal
IP-Zuweisung	DHCP
Maximale Umgebungstemperatur	50 °C
Kleinspannungsleitung (Busleitung) – Querschnitt	≥ 0,75 mm ²
Höhe	96 mm
Breite	122 mm
Tiefe	36 mm
Schutzart	IP 21
Schutzklasse	III
Zulässiger Verschmutzungsgrad der Umgebung	2



Hinweis

* gilt für den Einsatz mit Anschlusskabel für den direkten Anschluss an den Wärmeerzeuger.

Technische Daten Steckernetzteil

Bemessungsspannung	120 ... 230 V _{AC}
Bemessungsstrom	0,3 A
Ausgangsgleichspannung	5 V
Ausgangsgleichstrom max.	1 A
Netzfrequenz	50/60 Hz
Schutzart	IP 20
Schutzklasse	II
Zulässiger Verschmutzungsgrad der Umgebung	2

Instrucciones de instalación

1 Seguridad

1.1 Utilización adecuada

Su uso incorrecto o utilización inadecuada puede provocar daños en el producto u otros bienes materiales.

El producto sirve para controlar su instalación de calefacción. El gateway Wi-Fi se conecta con su router a través de WLAN y establece una conexión de la instalación de calefacción con Internet.

La utilización adecuada implica:

- Tenga en cuenta las instrucciones de funcionamiento, instalación y mantenimiento del producto y de todos los demás componentes de la instalación
- Realizar la instalación y el montaje conforme a la homologación del producto y del sistema.
- Cumplir todas las condiciones de revisión y mantenimiento recogidas en las instrucciones.

La utilización adecuada implica, además, realizar la instalación conforme al tipo de protección IP.

Este producto puede ser utilizado por niños a partir de 8 años, así como por personas con capacidades físicas, sensoriales o mentales disminuidas o con falta de experiencia y conocimientos, si son vigilados o han sido instruidos respecto al uso seguro del producto y comprenden los peligros derivados del mismo. No deje que los niños jueguen con el producto. No permita que los niños efectúen la limpieza y el mantenimiento sin vigilancia.

No está permitida la conexión directa del producto al generador de calor con una fuente de alimentación distinta a la suministrada o el cable de conexión.

Una utilización que no se corresponda con o que vaya más allá de lo descrito en las presentes instrucciones se considera inadecuada. También se considera inadecuada cualquier utilización directamente comercial o industrial.

¡Atención!

Se prohíbe todo uso abusivo del producto.

1.2 Peligro por un uso incorrecto

El uso incorrecto puede poner en peligro tanto a usted como a otras personas y ocasionar daños materiales.

- ▶ Lea atentamente las presentes instrucciones y toda la documentación adicional, especialmente el capítulo "Seguridad" y las notas de advertencia.
- ▶ Como usuario, realice solo aquellas operaciones a las que se refieren las presentes instrucciones y que no están marcadas con el símbolo .

1.3 Nota de advertencia sobre seguridad de la fuente de alimentación

Condición: El producto se instala con la fuente de alimentación suministrada.

- ▶ Utilice la fuente de alimentación solo en interiores.
- ▶ No utilice la fuente de alimentación en áreas húmedas o bajo la lluvia.
- ▶ No utilice la fuente de alimentación si presenta daños visibles o está defectuosa.
- ▶ Mantenga la fuente de alimentación, sus componentes y el material de embalaje fuera del alcance de los niños.

- ▶ Conecte la fuente de alimentación únicamente cuando la tensión de red de la toma de corriente coincida con la indicada en la placa de características.
- ▶ Conecte la fuente de alimentación únicamente a una toma de corriente de fácil acceso para poder desconectarla rápidamente en caso de avería.
- ▶ La fuente de alimentación se calienta durante el funcionamiento. No cubra la fuente de alimentación con objetos y procure una ventilación suficiente.
- ▶ El cable de conexión exterior de la fuente de alimentación no puede reemplazarse. Si el cable de conexión está dañado, deseche la fuente de alimentación.



1.4 -- Seguridad/normativa

Observe las siguientes indicaciones cuando sea necesario trabajar en la caja de la electrónica del generador de calor:

1.4.1 Peligro de muerte por electrocución

Si toca los componentes conductores de tensión, existe peligro de descarga eléctrica.

Antes de realizar cualquier trabajo en el producto:

- 
- 
- ▶ Retire el enchufe de red.
 - ▶ O deje el producto sin tensión desconectando todos los suministros de corriente (dispositivo de separación eléctrica con una abertura de contacto de al menos 3 mm, p. ej., fusibles o disyuntores).
 - ▶ Asegúrelo para impedir que se pueda conectar accidentalmente.
 - ▶ Espere al menos 3 min hasta que los condensadores se hayan descargado.
 - ▶ Verifique que no hay tensión.

1.4.2 Riesgo de daños materiales causados por heladas

- ▶ No instale el producto en estancias con riesgo de heladas.

1.4.3 Riesgo de daños materiales por el uso de herramientas inadecuadas

- ▶ Utilice la herramienta apropiada.

1.4.4 Disposiciones (directivas, leyes, normas)

- ▶ Observe las disposiciones, normas, directivas, ordenanzas y leyes nacionales.

2 Observaciones sobre la documentación

2.1 Consulta de la documentación adicional

- ▶ Tenga en cuenta sin excepción todos los manuales de uso e instalación que acompañan a los componentes de la instalación.
- ▶ Tenga en cuenta las indicaciones específicas de cada país incluidas en el anexo Country Specifics.

2.2 Conservación de la documentación

- ▶ Entregue estas instrucciones y toda la documentación de validez paralela al usuario de la instalación.

2.3 Validez de las instrucciones

Estas instrucciones son válidas únicamente para:

Producto	Referencia del artículo	Número de pieza del gateway
VR 940f	0010035733	0020292012
VR 940f	0010037342	0020292012

3 Descripción del producto

3.1 Homologación CE



Con el distintivo CE se certifica que los productos cumplen los requisitos básicos de las directivas aplicables conforme figura en la declaración de conformidad.

Por la presente, el fabricante declara que el tipo de instalación radioeléctrica descrita en las presentes instrucciones cumple con la directiva 2014/53/CE. El texto íntegro de la declaración de conformidad de la UE está disponible bajo el siguiente link: <http://www.vaillant->

group.com/doc/doc-radio-equipment-directive/.

3.2 Reciclaje y eliminación

Validez: excepto Francia



Si el producto está identificado con este símbolo, no debe tirarse a la basura doméstica una vez finalizada su vida útil.

- ▶ En lugar de ello, hágalo llegar a un punto de recogida de residuos con reciclaje de aparatos eléctricos o electrónicos usados.

Si precisa más información sobre dónde depositar los aparatos eléctricos y electrónicos, consulte a las autoridades municipales o a la empresa de eliminación de residuos de la zona.

3.3 Reciclaje y eliminación

Validez: Francia

Embalaje

- ▶ Encargue la eliminación del embalaje al profesional autorizado que ha llevado a cabo la instalación del producto.

Eliminación del producto



- ▶ Elimine el producto correctamente y sus accesorios.
- ▶ Se deben tener en cuenta todas las especificaciones relevantes.

Borrar datos de carácter personal

Los datos de carácter personal pueden utilizarse indebidamente por terceros no autorizados.



Si el producto contiene datos de carácter personal:

- ▶ Asegúrese de que no se encuentren datos de carácter personal en el producto o en su interior (por ejemplo, datos de acceso a internet o similares) antes de eliminar el producto.

3.4 Símbolos en la placa de características

Símbolo	Significado
	Clase de protección III

3.5 Símbolos situados en la placa de características de la fuente de alimentación

Símbolo	Significado
	Clase de protección II
	Uso solo en interiores
	Polaridad del conector de tensión baja

4 Instalación y configuración de una conexión a Internet

4.1 Comprobar los requisitos de montaje e instalación

- ▶ Compruebe lo siguiente:
 - Hay señal WLAN
 - Parámetros de enrutamiento y seguridad en la red IP: puertos 80, 123 y 443 habilitados para las conexiones salientes
 - Dirección IP dinámica (DHCP) (DHCP) disponible
 - El lugar de instalación y el cableado del gateway Wi-Fi con el generador de calor no son accesibles públicamente
 - Conexión a Internet para una comunicación de Internet duradera existente
 - Router WLAN cuenta con un cortafuegos activado

- La red WLAN está cifrada, véanse los datos técnicos
- Dado el caso, cable eBUS accesible
- Dado el caso, toma de corriente libre disponible

4.2 Observe los pasos de instalación

1. Instale el producto tal y como se describe en el anexo „Figures“.
2. Asegúrese de que todos los demás componentes del sistema, como por ejemplo los dispositivos de gestión, están en funcionamiento cuando habilite el módulo de Internet Wi-Fi.

Condición: Desea conectar el producto a Internet.

- ▶ Mantenga pulsada la tecla situada junto al LED de tres a diez segundos.
 - ◁ El producto se encuentra en modo de conexión durante 15 minutos.
- ▶ Para más instrucciones, siga lo indicado en la aplicación myVAILLANT.

Condición: Desea conectar el producto a un termostato de ambiente inalámbrico compatible.

- ▶ Pulse una vez brevemente la tecla situada junto al LED.
 - ◁ El producto se encuentra en modo de conexión durante 3 minutos.
- ▶ Durante esos 3 minutos, pulse la tecla de sistema del termostato de ambiente que se encuentra al alcance.

4.3 Significado del diodo luminoso (LED)

LED	Estado	Significado
verde	intermitente	El producto arranca.
azul	parpadea rápidamente	El producto se encuentra en el modo de conexión WLAN.
azul	iluminado	El producto está conectado a Internet y operativo.

*) Esta función no está disponible en todos los países.

LED	Estado	Significado
verde	iluminado	El producto está operativo, pero no está conectado a Internet.
azul	intermitente	Se ejecuta la actualización del software del producto.
naranja	parpadea lentamente	El producto se encuentra en el modo de conexión termostato de ambiente*.
rojo	iluminado	Se ha desconectado la conexión a Internet / Error de conexión a Internet.
lila	parpadea 3 veces	El producto se identifica a través de la aplicación Apple Home.
*) Esta función no está disponible en todos los países.		

4.4 Protección de datos y conexión del gateway Wi-Fi a Internet y a soluciones Smart Home de terceros

Para más información sobre el producto y el sistema, consulte la siguiente página de Internet:

– www.myvaillant.com

Solo se puede utilizar toda la gama de funciones del producto con la aplicación myVAILLANT. Para instalar la aplicación, debe aceptar los términos y condiciones y la política de privacidad de datos.

Si conecta el producto a Internet sin utilizar la aplicación myVAILLANT, el producto envía automáticamente los siguientes datos técnicos al servidor del fabricante:

- Datos del producto (número de serie, modelo del aparato, ID del aparato, etc.)
- Datos del firmware (versión del firmware, estado de actualización, etc.)
- Datos de la red (dirección IP, dirección MAC, etc.)

Estos datos se utilizan exclusivamente para prestar las actualizaciones de firmware necesarias. Puede encontrar información detallada sobre el tratamiento de datos en la política de privacidad de datos:

– privacy.myvaillant.com

Se necesita una conexión a Internet para conectar el producto a algunas soluciones Smart Home de terceros. Puede encontrar una lista de socios en:

– privacy.myvaillant.com

Escanee el código QR para acceder directamente a la página web:



Cuando se utiliza el producto con soluciones Smart Home de terceros, también se aplican los términos y condiciones y la política de privacidad de datos de dichos terceros con respecto a la recopilación y procesamiento de sus datos. El fabricante del producto no se involucra y no se responsabiliza en este caso.

Más información sobre el uso del producto con dispositivos Apple:

La comunicación entre iPhone, iPad, Apple Watch, HomePod, HomePod mini o Mac y el myVaillant connect compatible con HomeKit es soportada por la tecnología HomeKit.

La placa de Works with Apple señala que el producto se ha desarrollado de forma que funcione con la tecnología que indica y que han sido certificados por el desarrollador para cumplir los estándares de rendimiento de Apple. Apple no es responsable del funcionamiento del producto ni de su conformidad con los estándares de seguridad y regulación.

Apple, Apple Home, Apple Watch, HomeKit, HomePod, HomePod mini, iPad, iPad Air, iPhone y tvOS son marcas de Apple Inc., introducidas en EE. UU. y otros países y regiones.

4.5 Solicitar licencias

Este producto contiene software libre y de código abierto. La información de la licencia correspondiente está almacenada en el gateway Wi-Fi y se puede mostrar con ayuda de la aplicación myVAILLANT.

Puede solicitar el código fuente a cambio de una tasa de tramitación en la siguiente dirección:

opensource@myvaillant.com

Esta oferta es válida durante tres años a partir de la fecha de compra, o al menos durante el periodo en que ofrecemos asistencia para el gateway Wi-Fi.

5 Reparación

5.1 Sustitución del cable de conexión

- ▶ Al sustituir el cable de conexión, utilice exclusivamente un cable de conexión original del fabricante (referencia del artículo 0020299966 o 0020299967).

5.2 Sustituir la fuente de alimentación

- ▶ Si tiene que sustituir la fuente de alimentación, sustitúyala exclusivamente por una fuente de alimentación original del fabricante (referencia del artículo 0020292010 o 0020292011).

6 Puesta fuera de servicio

1. Desactive el producto en la aplicación myVAILLANT.
2. Restablezca los ajustes de fábrica del producto manteniendo pulsada la tecla situada junto al LED durante al menos 10 segundos.
 - ◁ El LED se apaga en cuanto comienza el reinicio.
 - ◁ Su información y configuración se eliminarán.

- ◁ La conexión con los termostatos de ambiente inalámbricos vinculados se eliminará.

3. Ponga el producto fuera de funcionamiento.

7 Servicio de Asistencia Técnica

Los datos de contacto de nuestro Servicio de Asistencia Técnica se encuentran al dorso, en el anexo o en nuestro sitio web.

Ningún software es perfecto, por lo que trabajamos constantemente para que pueda disfrutar de mejoras adicionales. Si se notifica un defecto o un fallo de seguridad, deberá comunicarse a la dirección:

secure@myvaillant.com

8 Datos del producto según la ordenanza de la UE n.º 811/2013, 812/2013

En función de la configuración del sistema, este producto puede funcionar como regulador controlado por sonda exterior con control de temperatura ambiente, por lo que incluye el factor de corrección de clase tecnológica VI para reguladores. En función de la configuración del sistema, es posible que se produzcan divergencias en la eficiencia energética estacional para calefacción.

Clase del regulador de temperatura	VI
Contribución a la eficiencia energética estacional de calefacción η_s	4,0 %

9 Datos técnicos

Datos técnicos del gateway Wi-Fi

Tensión asignada	5 ... 24 V ---
Requisito del suministro de tensión *	ES1 o PS1 según IEC 62368-1
Entrada de alimentación media	3 W
Bandas de radiofrecuencia	868,0 – 868,6 MHz, 869,4 – 869,65 MHz
Banda de radiofrecuencia WLAN	2,4 GHz
Potencia de la radiofrecuencia a 868,0 – 868,6 MHz (e.r.p. máx.)	6,6 dBm
Potencia de la radiofrecuencia a 869,4 – 869,65 MHz (e.r.p. máx.)	6,9 dBm
Potencia de la radiofrecuencia WLAN (e.r.p. máx.)	17,5 dBm
Canales WLAN	1 – 13
Cifrado WLAN	WPA2-PSK, WPA3 personal
Asignación IP	DHCP
Máxima temperatura ambiente	50 °C
Cable de baja tensión (línea de bus): transversal	≥ 0,75 mm ²
Altura	96 mm
Longitud	122 mm
Profundidad	36 mm
Tipo de protección	IP 21
Clase de protección	III
Nivel de suciedad autorizado	2



Indicación

* Se aplica al uso con cable de conexión para la conexión directa al generador de calor.

Datos técnicos fuente de alimentación

Tensión asignada	120 ... 230 V _{CA}
Corriente asignada	0,3 A
Tensión continua de salida	5 V
Corriente continua máx. de salida	1 A
Frecuencia de red	50/60 Hz
Tipo de protección	IP 20
Clase de protección	II
Nivel de suciedad autorizado	2

Notice d'installation

1 Sécurité

1.1 Utilisation conforme

Toute utilisation incorrecte ou non conforme risque d'endommager le produit et d'autres biens matériels.

Le produit sert à commander l'installation de chauffage. La passerelle Wi-Fi est reliée au routeur en Wi-Fi. Elle sert à connecter l'installation de chauffage à Internet.

L'utilisation conforme du produit suppose :

- le respect des notices d'utilisation, d'installation et de maintenance du produit ainsi que des autres composants de l'installation
- une installation et un montage conformes aux critères d'homologation du produit et du système
- le respect de toutes les conditions d'inspection et de maintenance qui figurent dans les notices.

L'utilisation conforme de l'appareil suppose, en outre, une installation conforme à l'indice de protection IP.

Ce produit peut être utilisé par des enfants âgés d'au moins 8 ans ainsi que des personnes qui ne sont pas en pleine pos-

session de leurs capacités physiques, sensorielles ou mentales, ou encore qui manquent d'expérience ou de connaissances, à condition qu'elles aient été formées pour utiliser le produit en toute sécurité, qu'elles comprennent les risques encourus ou qu'elles soient correctement encadrées. Les enfants ne doivent pas jouer avec ce produit. Le nettoyage et l'entretien courant ne doivent surtout pas être effectués par des enfants sans surveillance.

L'utilisation du produit avec un module d'alimentation autre que celui fourni ou avec un câble de raccordement direct au générateur de chaleur sera considérée comme non conforme à l'usage.

Toute utilisation autre que celle décrite dans la présente notice ou au-delà du cadre stipulé dans la notice sera considérée comme non conforme. Toute utilisation directement commerciale et industrielle sera également considérée comme non conforme.

Attention !

Toute utilisation abusive est interdite.

1.2 Danger en cas d'erreur de manipulation

Toute erreur de manipulation présente un danger pour vous-même, pour des tiers et peut aussi provoquer des dommages matériels.

- ▶ Lisez soigneusement la présente notice et l'ensemble des documents complémentaires applicables, et tout particulièrement le chapitre « Sécurité » et les avertissements.
- ▶ En votre qualité d'utilisateur, vous n'êtes autorisé à effectuer que les tâches abordées dans la présente notice qui ne sont pas repérées par le symbole .

1.3 Avertissements de sécurité relatifs au module d'alimentation

Condition: Le produit est installé avec l'alimentation électrique fournie.

- ▶ Utilisez le module d'alimentation exclusivement à l'intérieur.
- ▶ N'utilisez pas le module d'alimentation dans des zones humides ou sous la pluie.
- ▶ Si le module d'alimentation est visiblement endommagé ou défectueux, vous ne devez pas l'utiliser.

- ▶ Tenez le module d'alimentation, ses pièces constitutives et tout le matériel d'emballage à distance des enfants.
- ▶ Ne raccordez pas le module d'alimentation sans vous être assuré que la tension secteur de la prise correspond aux informations de la plaque signalétique.
- ▶ Branchez le module d'alimentation sur une prise accessible, afin de pouvoir le débrancher rapidement du réseau électrique en cas de problème.
- ▶ Le module d'alimentation monte en température en cours de fonctionnement. Ne couvrez pas le module d'alimentation avec un quelconque objet et veillez à ce que son environnement immédiat doit suffisamment ventilé.
- ▶ Le câble de raccordement extérieur du module d'alimentation ne peut pas être remplacé. Si le câble de raccordement est endommagé, le module d'alimentation est inutilisable.

1.4 --

Sécurité/prescriptions

Conformez-vous aux consignes suivantes si vous êtes amené à intervenir sur le boîtier électrique du générateur de chaleur :

1.4.1 Danger de mort par électrocution

Si vous touchez les composants conducteurs, vous vous exposez à une électrocution mortelle.

Avant d'intervenir sur le produit :

- ▶ Débranchez la fiche de secteur.
- ▶ Vous pouvez aussi mettre le produit hors tension en coupant toutes les sources d'alimentation électrique (séparateur électrique avec un intervalle de coupure d'au moins 3 mm, par ex. fusible ou disjoncteur de protection).
- ▶ Sécurisez l'appareil pour éviter toute remise sous tension.
- ▶ Attendez au moins 3 min, pour que les condensateurs se déchargent.
- ▶ Vérifiez que le système est bien hors tension.

1.4.2 Risque de dommages matériels sous l'effet du gel

- ▶ N'installez pas le produit dans une pièce exposée à un risque de gel.

1.4.3 Risque de dommages matériels en cas d'outillage inadapté

- ▶ Servez-vous d'un outil approprié.

1.4.4 Prescriptions (directives, lois, normes)

- ▶ Veuillez respecter les prescriptions, normes, directives, décrets et lois en vigueur dans le pays.

2 Remarques relatives à la documentation

2.1 Respect des documents complémentaires applicables

- ▶ Conformez-vous impérativement à toutes les notices d'utilisation et d'installation qui accompagnent les composants de l'installation.
- ▶ Tenez compte des consignes spécifiques au pays qui figurent dans l'annexe Country Specifics.

2.2 Conservation des documents

- ▶ Remettez cette notice et l'ensemble des documents complémentaires applicables à l'utilisateur.

2.3 Validité de la notice

Cette notice s'applique exclusivement aux modèles suivants :

Produit	Référence d'article	Numéro de la passerelle
VR 940f	0010035733	0020292012
VR 940f	0010037342	0020292012

3 Description du produit

3.1 Marquage CE



Le marquage CE atteste que les produits satisfont aux exigences de base des directives applicables conformément à la déclaration de conformité.

Le fabricant atteste que le type d'installation de radiocommunication décrit dans la présente notice est conforme à la directive 2014/53/UE. Le texte de la déclaration de conformité CE figure dans son intégralité à l'adresse Internet suivante : <http://www.vaillant-group.com/doc/doc-radio-equipment-directive/>

3.2 Recyclage et mise au rebut

Validité: sauf France



Si le produit porte ce symbole, cela signifie qu'il ne doit pas être jeté avec les déchets ménagers lorsqu'il n'est plus utilisable.

- ▶ Ce produit doit être remis à un point de collecte pour le recyclage des appareils électriques ou électroniques.

Pour obtenir de plus amples informations sur les points de collecte des appareils électriques et électroniques, adressez-vous à votre commune, votre communauté d'agglomération ou à votre entreprise de collecte des déchets.

3.3 Recyclage et mise au rebut

Validité: France

Emballage

- ▶ Confiez la mise au rebut de l'emballage à l'installateur spécialisé qui a installé le produit.

Mise au rebut de l'appareil

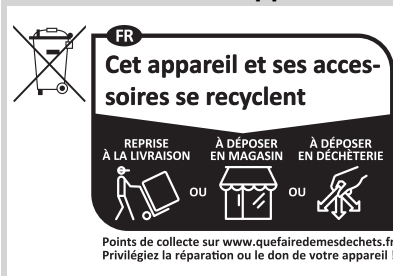

- ▶ Mettez le produit et ses accessoires au rebut conformément à la réglementation.
- ▶ Conformez-vous à toutes les prescriptions en vigueur.

Suppression des données à caractère personnel

Les données à caractère personnel risquent d'être utilisées à mauvais escient par des tiers.



Si le produit renferme des données à caractère personnel :

- ▶ Vérifiez qu'il n'y a pas de données à caractère personnel sur le produit ou à l'intérieur du produit (par ex. identifiants de connexion) avant de procéder à sa mise au rebut.

3.4 Symboles figurant sur la plaque signalétique

Symbole	Signification
	Classe de protection III

3.5 Symboles sur la plaque signalétique du module d'alimentation

Symbole	Signification
	Indice de protection II
	Usage intérieur uniquement
	Polarité du connecteur basse tension

4 Installation et configuration d'une connexion Internet

4.1 Contrôle des conditions de montage et d'installation

- ▶ Vérifiez que :
 - Signal Wi-Fi présent
 - Routage et paramètres de sécurité du réseau IP : ports 80, 123 et 443 autorisés pour les connexions sortantes
 - Adressage IP dynamique (DHCP) disponible
 - Local d'installation et câblage de la passerelle Wi-Fi avec le générateur de chaleur non accessibles librement
 - Connexion Internet de communication permanente disponible
 - Routeur Wi-Fi équipé d'un pare-feu activé

- Réseau Wi-Fi crypté, voir caractéristiques techniques
- Ligne éventuellement eBUS accessible
- Prise libre éventuellement disponible

4.2 Respect des étapes d'installation

1. Installez le produit comme indiqué dans l'annexe „Figures”.
2. Vérifiez que tous les autres composants du système, comme le régulateur, sont en fonctionnement au moment où vous mettez le module Internet Wi-fi sous tension.

Condition: Vous voulez connecter le produit à Internet.

- ▶ Maintenez la touche située à côté de la DEL enfoncée pendant trois à dix secondes.
 - ◁ Le produit bascule alors en mode d'appairage pour une durée de 15 minutes.
- ▶ Pour des consignes supplémentaires, reportez-vous à l'application myVAILLANT.

Condition: Vous voulez connecter le produit à un thermostat d'ambiance sans fil compatible.

- ▶ Appuyez brièvement 1 fois sur la touche à côté de la DEL.
 - ◁ Le produit bascule alors en mode d'appairage pour une durée de 3 minutes.
- ▶ Appuyez sur la touche système du thermostat d'ambiance situé à portée dans un délai de 3 minutes.

4.3 Signification de la diode électroluminescente (DEL)

LED	État actuel	Signification
vert	Clignotante	Le produit se met en marche.

*) Cette fonction n'est pas disponible dans tous les pays.

LED	État actuel	Signification
bleu	Signal clignotant rapide	Le produit est en mode d'appairage Wi-Fi.
bleu	allumée	Le produit est connecté à Internet et opérationnel.
vert	allumée	Le produit est opérationnel, mais il n'est pas connecté à Internet.
bleu	Clignotante	Mise à jour du logiciel du produit en cours.
orange	Signal clignotant lent	Le produit est en mode d'appairage avec le thermostat d'ambiance*.
rouge	allumée	La connexion Internet a été coupée/il y a un défaut.
Violet	Signal clignotant 3 fois	Le produit est identifié avec l'application Apple Home.
*) Cette fonction n'est pas disponible dans tous les pays.		

4.4 Protection des données et raccordement de la passerelle Wi-Fi à Internet et à des solutions domotiques Smart Home tierces

Pour de plus amples informations sur le produit et le système, rendez-vous sur le site Internet suivant :

– www.myvaillant.com

Pour bénéficier de l'ensemble des fonctionnalités du produit, il faut l'application myVAILLANT. Pour installer l'application, vous devez accepter les conditions générales et la politique de confidentialité.

Si vous connectez le produit à Internet sans l'application myVAILLANT, le produit envoie automatiquement les caractéristiques techniques suivantes au serveur du fabricant :

- Données relatives au produit (numéro de série, type de l'appareil, ID de l'appareil, etc.)
- Données concernant le microprogramme (version et état de mise à jour du firmware, etc.)
- Données concernant le réseau (adresse IP, adresse MAC, etc.)

Ces données servent exclusivement à fournir les mises à jour obligatoires du microprogramme. Vous trouverez des informations plus détaillées sur le traitement informatique dans la politique de confidentialité :

- privacy.myvaillant.com

Une connexion Internet est indispensable pour connecter le produit à certaines solutions domotiques Smart Home tierces. Vous trouverez la liste des partenaires ici :

- privacy.myvaillant.com

Scannez le code QR pour accéder directement au site Internet :



Si vous utilisez le produit avec des solutions domotiques Smart Home tierces, les conditions générales et la politique de confidentialité de ces tiers s'appliquent également pour ce qui est de la collecte et du traitement de vos données. Le fabricant du produit n'est pas compétent en la matière et décline donc toute responsabilité.

Informations complémentaires concernant l'utilisation du produit avec les appareils Apple :

La communication entre l'iPhone, l'iPad, l'Apple Watch, le HomePod, le HomePod mini ou le Mac et le myVaillant connect compatible HomeKit est protégée par la technologie HomeKit.

L'icône Works with Apple indique que le produit a été spécialement étudié pour être compatible avec la technologie évoquée, mais aussi que le fabricant certifie qu'il est

conforme aux standards de performances Apple. Apple n'est aucunement responsable du fonctionnement du produit ou de sa conformité aux standards de sécurité et de régulation.

Apple, Apple Home, Apple Watch, HomeKit, HomePod, HomePod mini, iPad, iPad Air, iPhone et tvOS sont des marques d'Apple Inc. déposées aux États-Unis ainsi que dans d'autres pays et régions du monde.

4.5 Demande de licence

Ce produit renferme un logiciel gratuit en open source. Les informations de licence correspondantes sont enregistrées sur la passerelle Wi-Fi et peuvent être consultées avec l'application myVAILLANT.

Vous pouvez vous procurer le code source à l'adresse suivante, moyennant des frais de traitement :

opensource@myvaillant.com

Cette offre est valable pour une durée de trois ans à compter de la date d'achat, et au moins aussi longtemps que nous garantirons le support pour la passerelle Wi-Fi.

5 Réparation

5.1 Remplacement du câble de raccordement

- ▶ Si vous devez changer le câble de raccordement, faites en sorte d'utiliser exclusivement un câble de raccordement d'origine du fabricant (référence d'article 0020299966 ou 0020299967).

5.2 Remplacement du module d'alimentation

- ▶ Si vous devez changer le module d'alimentation, faites en sorte d'utiliser exclusivement un module d'alimentation d'origine du fabricant (référence d'article 0020292010 ou 0020292011).

6 Mise hors service

1. Désactivez le produit dans l'application myVAILLANT.
2. Appuyez sur la touche située à côté de la DEL pendant au moins 10 secondes pour réinitialiser le produit et restaurer les réglages d'usine.
 - ◁ La DEL s'éteint dès que la procédure de réinitialisation commence.
 - ◁ Vos réglages et vos informations sont supprimés.
 - ◁ La connexion au thermostat d'ambiance sans fil appairé est supprimée.
3. Éteignez le produit.

7 Service après-vente

Les coordonnées de notre service client figurent au verso, en annexe ou sur notre site Internet.

Aucun logiciel n'est parfait et nous nous efforçons donc de l'améliorer en permanence. Si vous constatez un point faible ou une faille de sécurité, merci de nous faire parvenir un message à l'adresse suivante : secure@myvaillant.com

8 Caractéristiques du produit conformément au règlement UE n° 811/2013, 812/2013

Selon la configuration du système, ce produit peut fonctionner comme un régulateur à sonde extérieure avec connexion à une pièce, c'est la raison pour laquelle il contient le facteur de correction de la classe technologique VI. Selon la configuration du système, une variation de l'efficacité du chauffage des locaux en fonction des saisons est possible.

Classe du régulateur de température	VI
Contribution à l'efficacité énergétique saisonnière pour le chauffage des locaux η_s	4,0 %

9 Caractéristiques techniques

Caractéristiques techniques de la passerelle Wi-Fi

Tension nominale	5 ... 24 V $\overline{\text{---}}$
Exigences relatives à la tension d'alimentation*	ES1 ou PS1 conformément à la directive IEC 62368-1
Puissance électrique absorbée moyenne	3 W
Bandes de fréquence radio	868,0 – 868,6 MHz, 869,4 – 869,65 MHz
Bande de fréquence radio WiFi	2,4 GHz
Puissance radio à 868,0 – 868,6 MHz (e.r.p. max.)	6,6 dBm
Puissance radio à 869,4 – 869,65 MHz (e.r.p. max.)	6,9 dBm
Puissance radio WiFi (e.r.p. max.)	17,5 dBm
Canaux WiFi	1 – 13

Cryptage Wi-Fi	WPA2-PSK, WPA3 personal
Affectation IP	DHCP
Température ambiante maximale	50 °C
Ligne à très basse tension (ligne de bus) – section	≥ 0,75 mm ²
Hauteur	96 mm
Largeur	122 mm
Profondeur	36 mm
Type de protection	IP 21
Classe de protection	III
Niveau de pollution admissible de l'environnement	2



Remarque

** Valable pour une utilisation avec câble de raccordement pour raccordement direct au générateur de chaleur.

Caractéristiques techniques du module d'alimentation enfichable

Tension nominale	120 ... 230 V _{CA}
Courant assigné	0,3 A
Courant continu en sortie	5 V
Courant continu max. en sortie	1 A
Fréquence du réseau	50/60 Hz
Type de protection	IP 20
Classe de protection	II
Niveau de pollution admissible de l'environnement	2

Istruzioni per l'installazione

1 Sicurezza

1.1 Uso previsto

Tuttavia, in caso di utilizzo inappropriato o non conforme alle disposizioni il prodotto e altri beni possono essere danneggiati.

Il prodotto serve a comandare il vostro impianto di riscaldamento. Il gateway Wi-Fi è collegato al router tramite WLAN e stabilisce una connessione tra l'impianto di riscaldamento e Internet.

L'uso previsto comprende:

- Il rispetto delle istruzioni per l'uso, l'installazione e la manutenzione del prodotto e di tutti gli altri componenti dell'impianto
- L'installazione e il montaggio nel rispetto dell'omologazione dei prodotti e del sistema
- Il rispetto di tutti i requisiti di controllo e manutenzione riportate nei manuali.

L'uso previsto comprende inoltre l'installazione secondo il tipo di protezione IP.

Questo prodotto può essere utilizzato da bambini di età pari e superiore agli 8 anni e da persone con ridotte capa-

cià fisiche, sensoriali o mentali o senza esperienza e conoscenza, a patto che vengano sorvegliati o istruiti sull'utilizzo del prodotto in sicurezza e che capiscano i pericoli connessi all'utilizzo del prodotto. I bambini non devono giocare con il prodotto. La pulizia e la manutenzione effettuabile dall'utente non vanno eseguite da bambini senza sorveglianza.

L'utilizzo del prodotto con un cavo di collegamento diverso rispetto a quello in dotazione o a quello per il collegamento diretto con il generatore termico non è conforme alle disposizioni.

Qualsiasi utilizzo diverso da quello descritto nelle presenti istruzioni o un utilizzo che vada oltre quanto sopra descritto è da considerarsi improprio. È improprio anche qualsiasi utilizzo commerciale e industriale diretto.

Attenzione!

Ogni impiego improprio non è ammesso.

1.2 Pericolo a causa di un utilizzo errato

A seguito di un comando errato è possibile mettere a rischio se stessi e altre persone e causare danni materiali.

- ▶ Leggere attentamente queste istruzioni e tutta la documentazione complementare, in particolare il capitolo "Sicurezza" e le avvertenze.
- ▶ In qualità di utente, eseguire solo le attività spiegate nelle presenti istruzioni per l'uso e non contraddistinte dal simbolo .

1.3 Avvertenze di sicurezza gruppo alimentazione

Condizione: Il prodotto viene installato con l'alimentatore fornito in dotazione.

- ▶ Utilizzare il gruppo alimentazione solo negli interni.
- ▶ Non azionare il gruppo alimentazione in zone umide o sotto la pioggia.
- ▶ Se il gruppo alimentazione presenta danni visibili o è difettoso, non bisogna azionarlo.
- ▶ Tenere il gruppo alimentazione, i relativi ricambi ed il materiale d'imballaggio lontano dalla portata dei bambini.

- ▶ Collegare il gruppo alimentazione solo se la tensione di rete della presa coincide con le indicazioni sulla targhetta di identificazione.
- ▶ Collegare il gruppo alimentazione solo ad una presa ben accessibile, affinché il gruppo stesso in caso di guasto possa essere scollegato rapidamente dalla rete elettrica.
- ▶ Il gruppo alimentazione si riscalda durante il funzionamento. Non coprire il gruppo alimentazione con oggetti e provvedere ad una sufficiente ventilazione.
- ▶ Il cavo di collegamento esterno del gruppo alimentazione non può essere sostituito. Se il cavo di collegamento è danneggiato, occorre smaltire il gruppo alimentazione.

1.4 -- Sicurezza/ Prescrizioni

Osservare le seguenti istruzioni se è necessario intervenire sulla scatola della scheda comando del generatore di calore:



1.4.1 Pericolo di morte per folgorazione

Se si toccano componenti sotto tensione, c'è pericolo di morte per folgorazione.

Prima di eseguire lavori sul prodotto:

- ▶ Estrarre la spina elettrica.
- ▶ Oppure togliere tensione al prodotto disattivando tutte le linee di alimentazione di corrente (dispositivo elettrico di separazione con un'apertura di contatti di almeno 3 mm, ad esempio fusibile o interruttore automatico).
- ▶ Assicurarsi che non possa essere reinserito.
- ▶ Attendere almeno 3 min., fino a quando i condensatori non si siano scaricati.
- ▶ Verificare l'assenza di tensione.

1.4.2 Rischio di un danno materiale causato dal gelo

- ▶ Installare il prodotto solo in ambienti non soggetti a gelo.

1.4.3 Rischio di danni materiali a causa dell'uso di un attrezzo non adatto

- ▶ Utilizzare un attrezzo adatto.



1.4.4 Norme (direttive, leggi, prescrizioni)

- ▶ Attenersi alle norme, prescrizioni, direttive, regolamenti e leggi nazionali vigenti.

2 Avvertenze sulla documentazione

2.1 Osservanza della documentazione complementare

- ▶ Attenersi tassativamente a tutti i manuali di servizio e installazione allegati agli altri componenti dell'impianto.
- ▶ Attenersi alle avvertenze specifiche nazionali riportate nell'appendice Country Specifics.

2.2 Conservazione della documentazione

- ▶ Consegnare il presente manuale e tutta la documentazione complementare all'utilizzatore dell'impianto.

2.3 Validità delle istruzioni

Le presenti istruzioni valgono esclusivamente per:

Prodotto	Codice di articolo	Numero categorico gateway
VR 940f	0010035733	0020292012
VR 940f	0010037342	0020292012

3 Descrizione del prodotto

3.1 Marcatura CE



Con la marcatura CE viene certificato che i prodotti, conformemente alla dichiarazione di conformità, soddisfano i requisiti fondamentali delle direttive pertinenti in vigore.

Con la presente il produttore dichiara che il tipo di impianto wireless descritto nelle presenti istruzioni è conforme alla Direttiva 2014/53/EU. Il testo completo della dichiarazione di conformità UE è disponibile al seguente indirizzo Internet:

<http://www.vaillant-group.com/doc/doc-radio-equipment-directive/>.

3.2 Riciclaggio e smaltimento

Validità: eccetto Francia



Se il prodotto riporta questo contrassegno, al termine della sua durata utile esso non va smaltito con i rifiuti domestici.

- ▶ Consegnare invece il prodotto presso un punto di raccolta per il riciclaggio di apparecchi elettrici o elettronici.

Ulteriori informazioni sui centri di raccolta degli apparecchi elettrici ed elettronici possono essere ottenute presso l'amministrazione della propria città o paese o presso l'azienda di smaltimento dei rifiuti.

3.3 Riciclaggio e smaltimento

Validità: Francia

Imballaggio

- ▶ Incaricare dello smaltimento dell'imballaggio del prodotto il tecnico qualificato che lo ha installato.

Smaltimento del prodotto



- ▶ Smaltire correttamente il prodotto e i relativi accessori.
- ▶ Osservare tutte le norme vigenti.

Eliminazione dei dati personali

I dati personali possono essere utilizzati impropriamente da soggetti terzi non autorizzati.



Se il prodotto contiene dati personali:

- ▶ Prima di smaltire il prodotto, assicurarsi che non vi siano apposti né contenuti dati personali (per esempio, dati di registrazione online o simili).

3.4 Simboli sulla targhetta del modello

Simbolo	Significato
	Classe di protezione III

3.5 Simboli sulla targhetta di identificazione del gruppo alimentazione

Simbolo	Significato
	Classe di protezione II
	Utilizzo solo in locali interni
	Polarità della spina di bassa tensione

4 Installazione e configurazione di un collegamento a Internet

4.1 Controllo dei presupposti per il montaggio e l'installazione

- ▶ Controllare:
 - Segnale WLAN presente
 - Routing e parametri di sicurezza nella rete IP: porte 80, 123 e 443 abilitate per le connessioni in uscita
 - Indirizzo IP dinamico (**DHCP**) disponibile
 - Il luogo di installazione e il cablaggio del gateway Wi-Fi con il generatore di calore non è accessibile al pubblico
 - Connessione a Internet presente per comunicazione Internet costante
 - Router WLAN disponibile tramite un firewall attivato
 - La rete WLAN è criptata, vedere dati tecnici
 - Eventuale cavo eBUS accessibile

- Eventuale presa libera presente

4.2 Prestare attenzione alle operazioni di installazione

1. Installare il prodotto come descritto nell'appendice „Figures“.
2. Verificare che tutti gli altri componenti dell'impianto, come ad esempio le centraline, siano in funzione quando si accende il modulo internet Wi-Fi.

Condizione: Si desidera connettere il prodotto ad internet.

- ▶ Tenere premuto il tasto accanto al LED da 3 a 10 secondi.
 - ◁ Il prodotto ora si trova per 15 minuti in modalità di accoppiamento.
- ▶ Per ulteriori istruzioni seguire l'app my-VAILLANT.

Condizione: Si desidera connettere il prodotto con un termostato ambiente via radio compatibile.

- ▶ Premere brevemente una volta il tasto accanto al LED.
 - ◁ Il prodotto ora si trova per 3 minuti in modalità di accoppiamento.
- ▶ Premere entro 3 minuti il tasto del sistema del termostato ambiente che si trova a portata di mano.

4.3 Significato del diodo luminoso (LED)

LED	Stato	Significato
verde	lampeggiante	Il prodotto si avvia.
blu	lampeggia rapidamente	Il prodotto si trova nella modalità di accoppiamento WLAN.
blu	acceso	Il prodotto è connesso ad Internet ed operativo.
verde	acceso	Il prodotto è operativo, ma non è connesso ad Internet.
blu	lampeggiante	Viene eseguito l'aggiornamento software del prodotto.

*) Questa funzione non è disponibile in tutti i paesi.

LED	Stato	Significato
arancione	lampeggia lentamente	Il prodotto si trova nella modalità di accoppiamento del termostato ambiente*.
rossa	acceso	La connessione Internet è stata staccata / errore.
lilla	lampeggia 3 volte	Il prodotto viene identificato tramite l'app Apple Home.
*) Questa funzione non è disponibile in tutti i paesi.		

4.4 Protezione dei dati e connessione del gateway Wi-Fi con Internet nonché soluzioni Smart Home di terze parti

Per informazioni dettagliate sul prodotto e sul sistema, è possibile richiamare la seguente pagina Internet:

– www.myvaillant.com

La piena funzionalità del prodotto può essere sfruttata solo con l'app myVAILLANT. Per l'installazione dell'app occorre accettare le condizioni generali di contratto e l'informativa sulla privacy.

Quando si connette il prodotto ad Internet, senza utilizzare l'app myVAILLANT, il prodotto trasmette automaticamente i seguenti dati tecnici al server del Produttore:

- Dati sul prodotto (numero di serie, modello di apparecchio, ID apparecchio, ecc.)
- Dati sul firmware (versione firmware, stato di aggiornamento ecc.)
- Dati sulla rete (indirizzo IP, indirizzo MAC ecc.)

Questi dati vengono utilizzati esclusivamente per mettere a disposizione gli aggiornamenti del firmware necessari. Per eventuali informazioni dettagliate sull'elaborazione dei dati, consultare l'informativa sulla privacy:

– privacy.myvaillant.com

Il collegamento a Internet è il presupposto per connettere il prodotto con alcune soluzioni Smart Home di terze parti. Qui di seguito è riportato un elenco dei partner:

– privacy.myvaillant.com

Scansionare il codice QR per richiamare direttamente la pagina Internet:



In caso di impiego del prodotto con soluzioni Smart Home di terze parti, valgono anche le condizioni generali di contratto e l'informativa sulla privacy delle terze parti in riferimento alla raccolta e all'elaborazione dei dati. Il produttore del prodotto non influisce in alcun modo su ciò e non si assume alcuna responsabilità.

Ulteriori informazioni sull'utilizzo del prodotto con dispositivi Apple:

La comunicazione tra iPhone, iPad, Apple Watch, HomePod, HomePod mini o Mac e myVaillant connect compatibile con HomeKit è protetta dalla tecnologia HomeKit.

L'utilizzo della dicitura Works with Apple significa che il prodotto è stato sviluppato affinché funzioni con la tecnologia riportata nella dicitura stessa e che è stato certificato dallo sviluppatore per soddisfare le norme sulle prestazioni di Apple. Apple non è responsabile per il funzionamento del prodotto o la sua conformità con standard di sicurezza e regolamentazione.

Apple, Apple Home, Apple Watch, HomeKit, HomePod, HomePod mini, iPad, iPad Air, iPhone e tvOS sono marchi di Apple Inc., registrati negli USA e in altri paesi e regioni.

4.5 Richiesta licenze

Questo prodotto contiene software Free and Open Source. Le relative informazioni sulla licenza sono memorizzate sul gateway Wi-Fi e possono essere visualizzate con l'app myVAILLANT.

Il codice sorgente può essere richiesto al seguente indirizzo dietro pagamento di una commissione:

opensource@myvaillant.com

Questa offerta è valida per tre anni dalla data di acquisto, o almeno per il periodo durante il quale offriamo supporto per il gateway Wi-Fi.

5 Riparazione

5.1 Sostituzione del cavo di collegamento

- ▶ Se si sostituisce il cavo di collegamento, utilizzare esclusivamente quello originale del costruttore (codice articolo 0020299966 o 0020299967).

5.2 Sostituzione del gruppo alimentazione

- ▶ Se si sostituisce il gruppo alimentazione, utilizzare esclusivamente quello originale del costruttore (codice articolo 0020292010 o 0020292011).

6 Messa fuori servizio

1. Disattivare il prodotto nell'app myVAILLANT.
2. Resetare il prodotto alle impostazioni di fabbrica, tenendo premuto il tasto accanto al LED per almeno 10 secondi.
 - ◁ Il LED si spegne non appena si avvia il reset.
 - ◁ Le informazioni e le impostazioni vengono cancellate.
 - ◁ La connessione con i termostati ambiente via radio accoppiati viene cancellata.

3. Disattivare il prodotto.

7 Servizio assistenza tecnica

I dati di contatto del nostro Servizio Assistenza sono riportati sul retro, in appendice o nel nostro sito web.

Nessun software è perfetto, pertanto lavoriamo costantemente per voi per apportare miglioramenti. Se avete segnalazioni relative ad un punto vulnerabile o a problemi di sicurezza, scrivete a:

secure@myvaillant.com

8 Dati del prodotto ai sensi della disposizione UE n° 811/2013, 812/2013

A seconda della configurazione dell'impianto, questo prodotto può funzionare come termoregolatore con controllo temperatura ambiente e pertanto include il fattore di correzione della classe tecnologica del regolatore VI. A seconda della configurazione dell'impianto, è possibile che si verifichi uno scostamento dell'efficienza del riscaldamento ambiente legata alla stagione.

Classe del regolatore della temperatura	VI
Contributo all'efficienza energetica stagionale del riscaldamento ambiente η_s	4,0 %

9 Dati tecnici

Dati tecnici del gateway Wi-Fi

Tensione misurata	5 ... 24 V ---
Richiesta di alimentazione di tensione *	ES1 o PS1 secondo IEC 62368-1
Assorbimento di potenza medio	3 W
Bande di radiofrequenza	868,0 – 868,6 MHz, 869,4 – 869,65 MHz

Banda di radiofrequenza WLAN	2,4 GHz
Potenza di radiofrequenza a 868,0 – 868,6 MHz (e.r.p. max)	6,6 dBm
Potenza di radiofrequenza a 869,4 – 869,65 MHz (e.r.p. max)	6,9 dBm
Potenza di radiofrequenza WLAN (e.r.p. max.)	17,5 dBm
Canali WLAN	1 – 13
Crittografia WLAN	WPA2-PSK, WPA3 personal
Assegnazione dell'IP	DHCP
Massima temperatura ambiente	50 °C
Conduttore di bassa tensione (cavo del bus) – sezione	≥ 0,75 mm ²
Altezza	96 mm
Larghezza	122 mm
Profondità	36 mm
Tipo di protezione	IP 21
Classe di protezione	III
Grado di inquinamento ammesso dell'ambiente	2



Avvertenza

* vale per l'impiego con il cavo di collegamento per il collegamento diretto al generatore di calore.

Dati tecnici gruppo alimentazione a spina

Tensione misurata	120 ... 230 V _{AC}
Corrente misurata	0,3 A
Tensione continua in uscita	5 V
Corrente continua in uscita max.	1 A
Frequenza di rete	50/60 Hz
Tipo di protezione	IP 20
Classe di protezione	II
Grado di inquinamento ammesso dell'ambiente	2

Installatiehandleiding

1 Veiligheid

1.1 Reglementair gebruik

Bij ondeskundig of niet voorgescreven gebruik kunnen nadelige gevolgen voor het product of andere voorwerpen ontstaan.

Het product dient voor de besturing van uw CV-installatie. De wifi-gateway wordt via WLAN met uw router verbonden en brengt een verbinding van de CV-installatie met het internet tot stand.

Het reglementaire gebruik houdt in:

- het naleven van de bijgevoegde gebruiks-, installatie- en onderhoudshandleidingen van het product en van alle andere componenten van de installatie
- de installatie en montage conform de product- en systeemvergunning
- het naleven van alle in de handleidingen vermelde inspectie- en onderhoudswaarden.

Het gebruik volgens de voorschriften omvat bovendien de installatie conform de IP-beschermingsklasse.

Dit product kan door kinderen vanaf 8 jaar alsook personen met verminderde fysieke, sen-

sorische of mentale capaciteiten of gebrek aan ervaring en kennis gebruikt worden, als ze onder toezicht staan of m.b.t. het veilige gebruik van het product geïnstrueerd werden en de daaruit resulterende gevaren verstaan. Kinderen mogen niet met het product spelen. Reiniging en onderhoud door de gebruiker mogen niet door kinderen zonder toezicht uitgevoerd worden.

Gebruik van het product met een andere dan de meegeleverde voeding of de aansluitkabel voor directe aansluiting op de warmteopwekker is niet reglementair.

Een ander gebruik dan het in deze handleiding beschreven gebruik of een gebruik dat van het hier beschreven gebruik afwijkt, geldt als niet-reglementair. Als niet reglementair gebruik geldt ook ieder direct commercieel of industrieel gebruik.

Attentie!

Ieder misbruik is verboden.

1.2 Gevaar door foute bediening

Door foute bediening kunt u zichzelf en anderen in gevaar brengen en materiële schade veroorzaken.

- ▶ Lees deze handleiding en alle andere documenten die van toepassing zijn zorgvuldig door, vooral het hoofdstuk "Veiligheid" en de waarschuwingen.
- ▶ Voer als gebruiker alleen de werkzaamheden uit waarover deze gebruiksaanwijzing aanwijzingen geeft en die niet met het symbool  zijn aangeduid.

1.3 Veiligheidsinstructies voeding

Voorwaarde: Het product wordt met de meegeleverde voeding geïnstalleerd.

- ▶ Gebruik de voeding alleen in binnenruimtes.
- ▶ Gebruik de voeding niet in vochtige omgeving of in de regen.
- ▶ Als de voeding zichtbare schade vertoont of defect is, dan mag u deze niet gebruiken.
- ▶ Houd de voeding, de onderdelen ervan en het verpakkingsmateriaal uit de buurt van kinderen.
- ▶ Sluit de voeding alleen aan als de netspanning van de contactdoos met de informatie op het typeplaatje overeenkomt.
- ▶ Sluit de voeding alleen op een goed toegankelijke con-

tactdoos aan, zodat u de voeding bij een storing makkelijk van het stroomnet kunt loskoppelen.

- ▶ De voeding warmt tijdens het gebruik op. Dek de voeding niet af met voorwerpen en zorg voor voldoende ventilatie.
- ▶ De buitenste aansluitkabel van de voeding kan niet worden vervangen. Als de aansluitkabel beschadigd is, dan moet u de voeding afvoeren.

1.4 --

Veiligheid/voorschriften

Neem de volgende aanwijzingen in acht als werkzaamheden aan de schakelkast van de warmteopwrekker vereist zijn:

1.4.1 Levensgevaar door een elektrische schok

Als u spanningsvoerende componenten aanraakt, bestaat levensgevaar door elektrische schok.

Voor u aan het product werkt:

- ▶ Trek de stekker uit het stopcontact.
- ▶ Of schakel het product spanningsvrij door alle stroomvoorzieningen uit te schakelen (elektrische scheidingsinrichting met minstens 3 mm contactopening, bijv. zekering



of vermogensveiligheidsschakelaar).

- ▶ Beveilig tegen herinschakelen.
- ▶ Wacht minstens 3 min tot de condensatoren ontladen zijn.
- ▶ Controleer op spanningvrijheid.

1.4.2 Gevaar voor materiële schade door vorst

- ▶ Installeer het product niet in ruimtes die aan vorst blootstaan.

1.4.3 Kans op materiële schade door ongeschikt gereedschap

- ▶ Gebruik geschikt gereedschap.

1.4.4 Voorschriften (richtlijnen, wetten, normen)

- ▶ Neem de nationale voorschriften, normen, richtlijnen, verordeningen en wetten in acht.



2 Aanwijzingen bij de documentatie

2.1 Aanvullend geldende documenten in acht nemen

- ▶ Neem absoluut alle bedienings- en installatiehandleidingen die bij de componenten van de installatie worden meegeleverd in acht.
- ▶ Neem de landspecifieke aanwijzingen in de bijlage Country Specifics in acht.

2.2 Documenten bewaren

- ▶ Gelieve deze handleiding alsook alle aanvullend geldende documenten aan de gebruiker van de installatie te geven.

2.3 Geldigheid van de handleiding

Deze handleiding geldt uitsluitend voor:

Product	Artikelnummer	Onderdeelnummer gateway
VR 940f	0010035733	0020292012
VR 940f	0010037342	0020292012

3 Productbeschrijving

3.1 CE-markering



Met de CE-markering wordt aangegeven dat de producten conform de conformiteitsverklaring aan de fundamentele vereisten van de geldende richtlijnen voldoen.

Hiermee verklaart de fabrikant dat het in deze handleiding beschreven draadloze installatietype aan de richtlijn 2014/53/EU voldoet. De volledige tekst van de EU-conformiteitsverklaring is op het volgende internetadres beschikbaar: <http://www.vaillant-group.com/doc/doc-radio-equipment-directive/>.

3.2 Recycling en afvoer

Geldigheid: behalve Frankrijk



Als het product met dit symbool is gekenmerkt, dan mag het na afloop van de gebruiksduur niet met het huisvuil worden meegegeven.

- ▶ Geef het product in de plaats daarvan af op een verzamelpunt voor het recycleren van elektrische en elektronische afgedankte toestellen.

Meer informatie over waar u uw elektrische en elektronische oude toestellen kunt afgeven, krijgt u bij het stads- of gemeentebestuur of bij afvalverwerkingsmaatschappijen.

3.3 Recycling en afvoer

Geldigheid: Frankrijk

Verpakking

- ▶ Laat de verpakking door de installateur afvoeren die het product geïnstalleerd heeft.

Product afvoeren

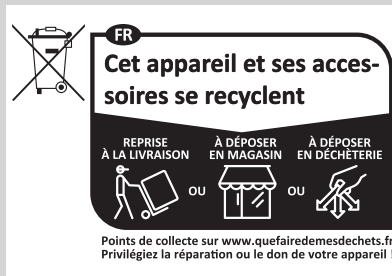

- ▶ Voer het product en alle toebehoren reglementair af.
- ▶ Neem alle relevante voorschriften in acht.

Persoonsgerelateerde gegevens wissen

Persoonsgerelateerde gegevens kunnen door onbevoegde derden worden misbruikt.



Wanneer het product persoonsgebonden gegevens bevat:

- ▶ Waarborg dat zich zowel op als in het product (bijv. online inloggegevens e.d.) geen persoonsgerelateerde gegevens bevinden, voordat u het product afvoert.

3.4 Symbolen op het typeplaatje

Symbol	Betekenis
	Beschermingsklasse III

3.5 Symbolen op het typeplaatje van de voeding

Symbol	Betekenis
	Beschermingsklasse II
	Gebruik alleen in binnenruimtes
	Polariteit van de laagspanningsstekker

4 Installatie en instellen van een internetverbinding

4.1 Montage- en installatievoorwaarden controleren

- ▶ Controleer de elektrische verbinding tussen de ontvanger en de warmteopwekker
 - WLAN-signaal aanwezig
 - Routing en veiligheidsparameters in het IP-netwerk: poorten 80, 123 en 443 vrijgegeven voor uitgaande verbindingen
 - Dynamische IP-adressering (DHCP) beschikbaar
 - Montageplaats en bekabeling van de wifi-gateway met de warmteopwekker is niet openbaar toegankelijk
 - Internetaansluiting voor permanente internetcommunicatie aanwezig
 - WLAN-router beschikt over een geactiveerde firewall

- WLAN-netwerk is versleuteld, zie technische gegevens
- Evt. eBUS-leiding toegankelijk
- Evt. vrije contactdoos aanwezig

4.2 Installatiestappen in acht nemen

1. Installeer het product, zoals in de bijlage „Figures“ is beschreven.
2. Waarborg, dat alle overige systeemcomponenten, zoals bijv. thermostaat, in bedrijf zijn, wanneer u de wifi internetmodule inschakelt.

Voorwaarde: U wilt het product met het internet verbinden.

- ▶ Houd de toets naast de led drie tot tien seconden lang ingedrukt.
 - ◁ Het product bevindt zich nu gedurende 15 minuten in de koppelmodus.
- ▶ Voor meer instructies zie de myVAIL-LANT-app.

Voorwaarde: U wilt het product met een compatibel draadloze kamerthermostaat verbinden.

- ▶ Druk de toets naast de led eenmaal kort in.
 - ◁ Het product bevindt zich nu gedurende 3 minuten in de koppelmodus.
- ▶ Druk binnen 3 minuten op de systeemtoets van de kamerthermostaat die zich binnen het bereik bevindt.

4.3 Betekenis van de LED-indicatie (LED)

LED	Status	Betekenis
groen	knipperend	Het product start.
blauw	Snel knipperend	Het product bevindt zich in WLAN-koppelmodus.
blauw	brandend	Het product is met internet verbonden en gereed voor gebruik.

*) Deze functie is niet in alle landen beschikbaar.

LED	Status	Betekenis
groen	brandend	Het product is gereed voor gebruik maar niet met internet verbonden.
blauw	knipperend	Softwareactualisering van het product wordt uitgevoerd.
oranje	langzaam knipperend	Het product bevindt zich in kamerthermostaat-koppelmodus*.
rood	brandend	Internetverbinding werd verbroken/fout.
lila	3 keer knipperend	Het product wordt via de Apple Home-app geïdentificeerd.
*) Deze functie is niet in alle landen beschikbaar.		

4.4 Gegevensbescherming en verbinding van de wifi-gateway met het internet en Smart Home-oplossingen van andere leveranciers

Voor meer informatie over het product en het systeem kunt u de volgende internetpagina oproepen:

- www.myvaillant.com

De volledige functionaliteit van het product kunt u alleen met de myVAILLANT-app gebruiken. Voor de installatie van de app moet u de ALV en de privacyverklaring accepteren.

Wanneer u het product met het internet verbindt, zonder de myVAILLANT-app te gebruiken, dan zendt het product automatisch de volgende technische gegevens aan de server van de fabrikant:

- Gegevens product (serienummer, toesteltype, product-ID enz.)
- Gegevens firmware (firmwareversie, updatestatus, enz.)
- Gegevens netwerk (IP-adres, MAC-adres, enz.)

Deze gegevens worden uitsluitend voor het beschikbaar stellen van benodigde

firmware-updates gebruikt. Gedetailleerde informatie over de gegevensverwerking vindt u in de privacyverklaring op:

- privacy.myvaillant.com

Een internetverbinding is een voorwaarde, om het product met een Smart Home-oplossing van andere leveranciers te verbinden. Een lijst met partners vindt u op:

- privacy.myvaillant.com

Scan de QR-code, om de internetpagina direct op te roepen:



Bij gebruik van een product met Smart Home-oplossingen van andere leveranciers gelden ook de ALV en de privacyverklaringen van de andere leverancier voor wat betreft het verzamelen en verwerken van uw gegevens. De fabrikant van het product heeft daarop geen invloed en accepteert daarvoor geen verantwoordelijkheid.

Meer informatie over het gebruik van het product met Apple-apparaten:

De communicatie tussen iPhone iPad, Apple Watch, HomePod, HomePod mini of Mac en de HomeKit-compatibele myVaillant connectwordt door HomeKit-technologie beschermd.

Het gebruik van het Works with Apple-symbool betekent, dat het product zodanig is ontwikkeld, dat het met de in het symbool genoemde technologie functioneert, en dat het door ontwikkelaars is gecertificeerd als zijnde te voldoen aan de normen van Apple. Apple is niet verantwoordelijk voor het gebruik van het product of de conformiteit met veiligheids- en regelgevingsvoorschriften.

Apple, Apple Home, Apple Watch, HomeKit, HomePod, HomePod mini, iPad, iPad Air, iPhone en tvOS zijn merken van Apple Inc., gedeponeerd in de USA en andere landen en regio's.

4.5 Licenties opvragen

Dit product bevat Free en Open Source software. De betreffende licentie-informatie is op de wifi-gateway opgeslagen en kan met behulp van de myVAILLANT app worden weergegeven.

De broncode kunt u tegen een vergoeding op het volgende adres aanvragen:

opensource@myvaillant.com

Dit aanbod geldt drie jaar vanaf de aankoopdatum of minstens gedurende de periode waarin we support voor de wifi-gateway aanbieden.

5 Reparatie

5.1 Aansluitkabel vervangen

- ▶ Als u de aansluitkabel vervangt, gebruik dan uitsluitend de originele aansluitkabel van de fabrikant (artikelnummer 0020299966 of 0020299967).

5.2 Voeding vervangen

- ▶ Als u de voeding vervangt, gebruik dan uitsluitend de originele voeding van de fabrikant (artikelnummer 0020292010 of 0020292011).

6 Uitbedrijfname

1. Deactiveer het product in de myVAILLANT app.
2. Zet het product terug naar de fabrieksinstellingen door de toets naast de led minimaal 10 seconden lang ingedrukt te houden.
 - ◁ De led gaat uit, zodra de resetprocedure start.
 - ◁ Uw informatie en instellingen worden gewist.
 - ◁ De verbinding met gekoppelde draadloze kamerthermostaat wordt verbroken.
3. Stel het product buiten bedrijf.

7 Serviceteam

De contactgegevens van onze klantenservice vindt u aan de achterkant, in de bijlage of op onze website.

Perfekte software bestaat niet, daarom werken wij voor u aan constante verdere verbeteringen. Wanneer u zwakke punten of veiligheidsgebreken constateert, verzoeken wij u dit te melden aan:

secure@myvaillant.com

8 Productgegevens conform EU-verordening nr. 811/2013, 812/2013

Dit product kan afhankelijk van de systeemconfiguratie als weersafhankelijke thermostaat met binnentemperatuurcompensatie werken en bevat daarom de correctiefactor van de thermostaattechnologieklasse VI. Een afwijking van de seizoensgebonden ruimteverwarmingsefficiëntie is afhankelijk van de systeemconfiguratie mogelijk.

Klasse van de thermostaat	VI
Bijdrage aan de seizoensafhankelijke ruimteverwarmings-energie-efficiëntie η_s	4,0 %

9 Technische gegevens

Technische gegevens wifi-gateway

Ontwerpspanning	5 ... 24 V ---
Eisen aan de voedingsspanning *	ES1 of PS1 conform IEC 62368-1
Gemiddelde opgenomen vermogen	3 W
Radiofrequentiebanden	868,0 – 868,6 MHz, 869,4 – 869,65 MHz
Radiofrequentieband WLAN	2,4 GHz

Radiofrequentievermogen bij 868,0 – 868,6 MHz (e.r.p. max.)	6,6 dBm
Radiofrequentievermogen bij 869,4 – 869,65 MHz (e.r.p. max.)	6,9 dBm
Radiofrequentievermogen WLAN (e.r.p. max.)	17,5 dBm
Kanalen WLAN	1 – 13
WLAN-versleuteling	WPA2-PSK, WPA3 personal
IP-toewijzing	DHCP
Maximale omgevings-temperatuur	50 °C
Laagspanningsleiding (busleiding) – doorsnede	≥ 0,75 mm ²
Hoogte	96 mm
Breedte	122 mm
Diepte	36 mm
Beschermingsklasse	IP 21
Veiligheidscategorie	III
Toegestane vervuilinggraad van de omgeving	2



Aanwijzing

* Geldt voor gebruik met aansluitkabel voor de directe aansluiting op de warmteopwekker.

Technische gegevens stekkervoeding

Ontwerpspanning	120 ... 230 V _{AC}
Nominale stroom	0,3 A
Uitgangsgelijkspanning	5 V
Uitgangsgelijkstroom max.	1 A
Netfrequentie	50/60 Hz
Beschermingsklasse	IP 20
Veiligheidscategorie	II
Toegestane vervuilinggraad van de omgeving	2

Instrukcja instalacji

1 Bezpieczeństwo

1.1 Użytkowanie zgodne z przeznaczeniem

Niefachowe lub niezgodne z przeznaczeniem zastosowanie produktu może spowodować zakłócenie działania produktu lub inne szkody materialne.

Produkt służy do sterowania instalacją grzewczą. Bramka Wi-Fi jest łączona z routerem przez sieć WLAN i nawiązuje połączenie instalacji grzewczej z Internetem.

Użytkowanie zgodne z przeznaczeniem obejmuje

- przestrzeganie dołączonych instrukcji obsługi, instalacji i konserwacji produktu oraz wszystkich innych podzespołów układu
- instalację i montaż w sposób zgodny z dopuszczeniem do eksploatacji produktu i systemu
- przestrzeganie wszystkich warunków przeglądów i konserwacji wyszczególnionych w instrukcjach.

Zastosowanie zgodne z przeznaczeniem obejmuje ponadto instalację zgodnie ze stopniem ochrony IP.

Niniejszy produkt może być używany przez dzieci od 8 lat

oraz osoby o ograniczonych zdolnościach fizycznych, sensorycznych lub umysłowych lub o niewystarczającym doświadczeniu i wiedzy wyłącznie, jeżeli są one pod odpowiednią opieką lub zostały pouczone w zakresie bezpiecznej obsługi produktu i rozumieją związane z nim niebezpieczeństwa. Dzieciom nie wolno bawić się produktem. Dzieciom bez nadzoru nie wolno dokonywać czyszczenia i konserwacji po stronie użytkownika.

Stosowanie produktu z zasilaczem lub kablem przyłączeniowym innym niż dostarczony do bezpośredniego podłączenia do urządzenia grzewczego jest niezgodne z przeznaczeniem.

Zastosowanie inne od opisanego w niniejszej instrukcji lub wykraczające poza opisany zakres jest niezgodne z przeznaczeniem. Niezgodne z przeznaczeniem jest również każde bezpośrednie zastosowanie w celach komercyjnych lub przemysłowych.

Uwaga!

Zabrania się wszelkiego użytkowania niezgodnego z przeznaczeniem.

1.2 Niebezpieczeństwo związane z nieprawidłową obsługą

Nieprawidłowa obsługa powoduje zagrożenia dla użytkownika oraz innych osób, a także może doprowadzić do strat materialnych.

- ▶ Należy dokładnie przeczytać niniejszą instrukcję oraz wszystkie dokumenty dodatkowe, w szczególności rozdział „Bezpieczeństwo” i wskazówki ostrzegawcze.
- ▶ Użytkownik może wykonywać tylko te czynności, które są opisane w niniejszej instrukcji i nie zostały oznaczone symbolem .

1.3 Informacje o bezpieczeństwie: zasilacz

Warunek: Produkt jest instalowany z dostarczonym zasilaczem.

- ▶ Zasilacz należy stosować tylko w pomieszczeniach.
- ▶ Zasilacza nie należy używać w deszczu ani w miejscach, gdzie występuje wilgoć.
- ▶ Jeżeli zasilacz ma widoczne uszkodzenia lub jest niesprawny, nie wolno go używać.
- ▶ Zasilacz, jego poszczególne części oraz materiał opako-

waniowy należy trzymać poza zasięgiem dzieci.

- ▶ Zasilacz wolno podłączać tylko wtedy, gdy napięcie sieciowe gniazda wtykowego jest zgodne z informacją na tabliczce znamionowej.
- ▶ Zasilacz należy podłączać tylko do łatwo dostępnego gniazda wtykowego, aby w razie awarii można go było szybko odłączyć od sieci elektrycznej.
- ▶ Zasilacz rozgrzewa się w trakcie eksploatacji. Nie wolno zakrywać zasilacza przedmiotami oraz należy zadbać o dostateczną wentylację.
- ▶ Nie można wymieniać zewnętrznego kabla przyłączeniowego zasilacza. Jeżeli kabel przyłączeniowy jest uszkodzony, należy wyłączyć zasilacz z eksploatacji.

1.4 --

Bezpieczeństwo/przepisy

Należy przestrzegać poniższych wskazówek, jeżeli konieczne jest wykonanie pracy przy skrzynce przyłączeniowej urządzenia grzewczego:

1.4.1 Niebezpieczeństwo porażenia prądem

W przypadku dotknięcia podzespołów będących pod napię-

ciem, występuje niebezpieczeństwo porażenia prądem.

Zanim rozpocznie się pracę przy produkcji:

- ▶ Wyjąć wtyczkę sieciową.
- ▶ Lub odłączyć produkt od napięcia poprzez odcięcie zasilania elektrycznego (urządzenie elektryczne odzielające z przerwą między stykami minimum 3 mm, np. zabezpieczenie lub wyłącznik zabezpieczenia linii).
- ▶ Zabezpieczyć przed ponownym włączeniem.
- ▶ Odczekać co najmniej 3 minuty, aż rozładują się kondensatory.
- ▶ Sprawdzić skuteczność odłączenia od napięcia.

1.4.2 Ryzyko szkód materialnych spowodowane przez mróz

- ▶ Instalować produkt w pomieszczeniach w których zawsze panują dodatnie temperatury.

1.4.3 Ryzyko szkód materialnych spowodowane stosowaniem niewłaściwych narzędzi.

- ▶ Stosować prawidłowe narzędzie.

1.4.4 Przepisy (dyrektywy, ustawy, normy)

- ▶ Przestrzegać krajowych przepisów, norm, dyrektyw, rozporządzeń i ustaw.

2 Wskazówki dotyczące dokumentacji

2.1 Przestrzegać dokumentacji dodatkowej

- ▶ Bezwzględnie przestrzegać wszystkich instrukcji obsługi i instalacji dołączonych do podzespołów układu.
- ▶ Należy przestrzegać wskazówek właściwych dla danego kraju w załączniku Country Specifics.

2.2 Przechowywanie dokumentów

- ▶ Należy przekazać niniejszą instrukcję oraz wszystkie dołączone dokumenty użytkownikowi instalacji.

2.3 Zakres stosowalności instrukcji

Niniejsza instrukcja dotyczy wyłącznie:

Produkt	Numer katalogowy	Numer części bramki
VR 940f	0010035733	0020292012
VR 940f	0010037342	0020292012

3 Opis produktu

3.1 Oznaczenie CE



Oznaczenie CE informuje o tym, że zgodnie z deklaracją zgodności produkt spełnia podstawowe wymagania odnośnych dyrektyw.

Producent niniejszym oświadcza, że urządzenie radiowe o typie opisanym w niniejszej instrukcji jest zgodne z dyrektywą 2014/53/EU. Pełny tekst deklaracji zgodności UE jest dostępny na stronie: <http://www.vaillant-group.com/doc/doc-radio-equipment-directive/>.

3.2 Recykling i usuwanie odpadów

Zakres stosowalności: oprócz Francji



Jeżeli produkt jest oznaczony tym znakiem, po zakończeniu użytkowania nie wolno go usuwać wraz z odpadami domowymi.

- ▶ Produkt należy oddać do punktu zbiórki zużytego sprzętu elektrycznego i elektronicznego przeznaczonego do recyklingu.

Dalsze informacje odnośnie zbiórki zużytych urządzeń elektrycznych i elektronicznych uzyskają Państwo w administracji samorządowej lub zakładach gospodarczących odpadami.

3.3 Recykling i usuwanie odpadów

Zakres stosowalności: Francja

Opakowanie

- ▶ Utylizację opakowania zlecić instalatorowi, który zainstalował produkt.

Usuwanie produktu



- ▶ Utylizować produkt i jego osprzęt w sposób prawidłowy.
- ▶ Przestrzegać wszystkich odnośnych przepisów.

Usuwanie danych osobowych

Dane osobowe mogą zostać wykorzystane niezgodnie z prawem przez nieuprawniony podmiot trzeci.

Jeśli produkt zawiera dane osobowe:



- ▶ przed zutylizowaniem produktu upewnić się, że na produkcie ani w produk-

cie (np. dane logowania online itp.) nie ma danych osobowych.

3.4 Symbole na tabliczce znamionowej

Symbol	Znaczenie
	III klasa ochrony

3.5 Symbole na tabliczce znamionowej zasilacza

Symbol	Znaczenie
	Klasa ochrony II
	Stosowanie tylko we wnętrzach
	Biegunowość wtyczki niskiego napięcia

4 Instalacja i konserwacja połączenia z internetem

4.1 Sprawdzanie warunków montażu i instalacji

- ▶ Sprawdzić:
 - Sygnał WLAN dostępny
 - Routing i parametry bezpieczeństwa w sieci IP: udostępnienie portów 80, 123 i 443 dla połączeń wychodzących
 - Dostępne dynamiczne adresowanie IP (**DHCP**) dostępne
 - Miejsce montażu i okablowanie bramki Wi-Fi z urządzeniem grzewczym nie jest dostępne publicznie
 - Przyłącze internetowe do ciągłej komunikacji z Internetem dostępne
 - Router WLAN ma aktywną zaporę
 - Sieć WLAN jest szyfrowana, patrz dane techniczne
 - ewentualnie przewód eBUS dostępny
 - ewentualnie wolne gniazdo wtykowe dostępne

4.2 Przestrzeganie kroków instalacji

1. Zainstalować produkt zgodnie z opisem w załączniku „Figures”.
2. Włączając moduł internetowy Wi-Fi należy się upewnić, że wszystkie pozostałe elementy składowe układu, np. regulator, działają.

Warunek: Chcesz połączyć produkt z Internetem.

- ▶ Przytrzymać przycisk obok diody świecącej przez trzy do dziesięciu sekund.
 - ◁ Produkt znajduje się teraz przez 15 minut w trybie parowania.
- ▶ Więcej instrukcji można uzyskać w aplikacji myVAILLANT.

Warunek: Chcesz połączyć produkt z kompatybilnym radiowym termostatem pokojowym.

- ▶ Naciśnąć krótko 1 raz przycisk obok diody świecącej.
 - ◁ Produkt znajduje się teraz przez 3 minuty w trybie parowania.
- ▶ Naciśnąć w ciągu 3 minut przycisk systemowy termostatu pokojowego znajdującego się w zasięgu.

4.3 Znaczenie diody świecącej (LED)

Dioda świecąca	Stan	Znaczenie
zielona	miga	Produkt uruchamia się.
niebieski	miga szybko	Produkt znajduje się w trybie parowania WLAN.
niebieski	świeci	Produkt jest połączony z Internetem i gotowy do pracy.
zielona	świeci	Produkt jest gotowy do pracy, ale nie jest połączony z Internetem.
niebieski	miga	Trwa aktualizacja oprogramowania produktu.

*) Ta funkcja nie jest dostępna we wszystkich krajach.

Dioda świecąca	Stan	Znaczenie
pomarańczowy	miga powoli	Produkt znajduje się w trybie parowania termostatu pokojowego*.
czerwona	świeci	Połączenie z internetem zostało rozłączone / usterka.
fioletowy	miga 3 razy	Produkt jest identyfikowany przez aplikację Apple Home.

*) Ta funkcja nie jest dostępna we wszystkich krajach.

4.4 Ochrona danych i połączenie bramki Wi-Fi z Internetem oraz rozwiązaniami Smart Home dostawców zewnętrznych

Więcej informacji o produkcie i systemie można uzyskać na poniższej stronie internetowej:

– www.myvaillant.com

Pełny zakres działania produktu można uzyskać tylko z aplikacją myVAILLANT. W celu zainstalowania aplikacji należy zaakceptować OWH i przepisy o ochronie danych.

Podłączając produkt do Internetu bez korzystania z aplikacji myVAILLANT wyśle on automatycznie poniższe dane techniczne na serwer producenta:

- dane produktu (numer serii, typ kotła, ident. urządzenia itd.)
- dane oprogramowania sprzętowego (wersja oprogramowania sprzętowego, status aktualizacji itd.)
- dane sieci (adres IP, adres MAC itd.)

Te dane są wykorzystywane wyłącznie do udostępniania wymaganych aktualizacji oprogramowania sprzętowego. Szczegółowe informacje o przetwarzaniu danych podane są w przepisach o ochronie danych:

– privacy.myvaillant.com

Połączenie z internetem jest warunkiem połączenia produktu z niektórymi rozwiązaniami Smart Home dostawców zewnętrznych. Lista partnerów znajduje się w:

– privacy.myvaillant.com

Zeskanować kod QR, aby bezpośrednio przejść do strony internetowej:



W przypadku korzystania z produktu z rozwiązaniami Smart Home dostawców zewnętrznych obowiązują również OWH i przepisy o ochronie danych dostawców zewnętrznych dotyczące gromadzenia i przetwarzania danych. Producent produktu nie ma na to wpływu i nie ponosi odpowiedzialności.

Więcej informacji o korzystaniu produktu z urządzeniami Apple:

Komunikacja między iPhone iPad, Apple Watch, HomePod, HomePod mini lub Mac a kompatybilnym z HomeKit myVaillant connect jest zabezpieczona technologią HomeKit.

Używanie znaku Works with Apple oznacza, że produkt został zaprojektowany tak, że funkcjonuje technologia wymieniona w znaku, a programista uzyskał certyfikat zgodności ze standardami wydajności firmy Apple. Apple nie odpowiada za eksploatację produktu lub jego zgodność ze standardami bezpieczeństwa i regulacji.

Apple, Apple Home, Apple Watch, HomeKit, HomePod, HomePod mini, iPad, iPad Air, iPhone i tvOS są markami firmy Apple Inc., zarejestrowanymi w Stanach Zjednoczonych oraz innych krajach i regionach.

4.5 Sprawdzanie licencji

Produkt zawiera oprogramowanie Free and Open Source. Odpowiednie informacje licencyjne są zapisane w bramce Wi-Fi i mogą być wyświetlane w aplikacji myVA-ILLANT.

Kod źródłowy można zamówić pod poniższym adresem, wnosząc opłatę serwisową: opensource@myvaillant.com

Ta oferta obowiązuje przez trzy lata od daty zakupu lub co najmniej przez okres, w którym oferujemy pomoc dla bramki Wi-Fi.

5 Naprawa

5.1 Wymiana kabla przyłączeniowego

- ▶ W przypadku wymiany kabla przyłączeniowego stosować wyłącznie oryginalny kabel przyłączeniowy producenta (numer artykułu 0020299966 lub 0020299967).

5.2 Wymiana zasilacza

- ▶ W przypadku wymiany zasilacza należy stosować wyłącznie oryginalny zasilacz od producenta (numer artykułu 0020292010 lub 0020292011).

6 Wyłączenie z eksploatacji

1. Dezaktywować produkt w aplikacji myVAILLANT.
2. Zresetować produkt do nastaw fabrycznych, przytrzymując wciśnięty przez co najmniej 10 sekund przycisk obok diody świecącej.
 - ◁ Dioda świecąca gaśnie po rozpoczęciu procesu resetowania.
 - ◁ Informacje i ustawienia zostaną usunięte.
 - ◁ Połączenie do sparowanego radiowego termostatu pokojowego zostanie usunięte.
3. Wyłączyć produkt z eksploatacji.

7 Serwis techniczny

Dane kontaktowe naszego serwisu podane są na odwrocie, w załączniku lub na naszej stronie internetowej.

Żadne oprogramowanie nie jest idealne, dlatego stale pracujemy nad kolejnymi usprawnieniami. W przypadku znalezienia oznak niedoskonałości lub luk bezpieczeństwa prosimy o przestanie wiadomości na adres:

secure@myvaillant.com

8 Dane produktu wg rozporządzenia UE nr 811/2013, 812/2013

Ten produkt w zależności od konfiguracji systemu może działać jako regulator pogodowy z połączeniem w pomieszczeniu i dlatego ma współczynnik korekty klasy technologii regulatora VI. Odchyłka wydajności ogrzewania pomieszczenia w zależności od pory roku jest możliwa w zależności od konfiguracji systemu.

Klasa regulatora temperatury	VI
Poprawa sezonowego współczynnika efektywności energetycznej ogrzewania pomieszczeń η_s	4,0 %

9 Dane techniczne

Dane techniczne bramki Wi-Fi

Napięcie znamionowe	5–24 V ---
Wymaganie napięcia zasilającego *	ES1 lub PS1 zgodnie z IEC 62368-1
Średni pobór mocy	3 W
Pasma częstotliwości radiowej	868,0–868,6 MHz, 869,4–869,65 MHz
Pasma częstotliwości radiowej WLAN	2,4 GHz

Moc częstotliwości radiowej przy 868,0 – 868,6 MHz (maks. e.r.p.)	6,6 dBm
Moc częstotliwości radiowej przy 869,4 – 869,65 MHz (maks. e.r.p.)	6,9 dBm
Moc częstotliwości radiowej WLAN (maks. e.r.p.)	17,5 dBm
Kanały WLAN	1 – 13
Szyfrowanie WLAN	WPA2-PSK, WPA3 personal
Przypisanie IP	DHCP
Maksymalna temperatura otoczenia	50 °C
Przewód niskonapięciowy (przewód magistrali) – przekrój	≥ 0,75 mm ²
Wysokość	96 mm
Szerokość	122 mm
Głębokość	36 mm
Stopień ochrony	IP21
Klasa ochrony	III
Dopuszczalny stopień zabrudzenia otoczenia	2



Wskazówka

* dotyczy zastosowania z kablem przyłączeniowym do bezpośredniego podłączenia do urządzenia grzewczego.

Dane techniczne – zasilacz wtykowy

Napięcie znamionowe	120 ... 230 V _{AC}
Prąd nominalny	0,3 A
Napięcie stałe wyjściowe	5 V
Prąd stały wyjściowy maks.	1 A
Częstotliwość sieci	50/60 Hz
Stopień ochrony	IP 20
Klasa ochrony	II
Dopuszczalny stopień zabrudzenia otoczenia	2

Figures

1 Installation

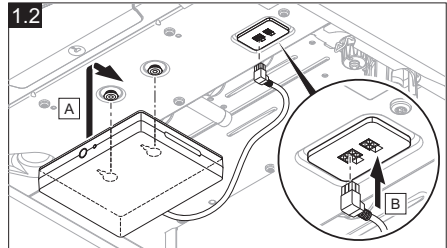
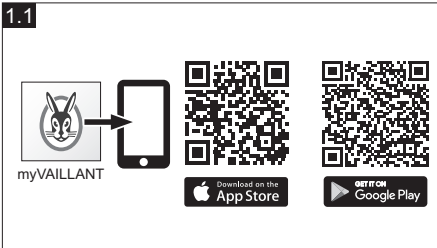
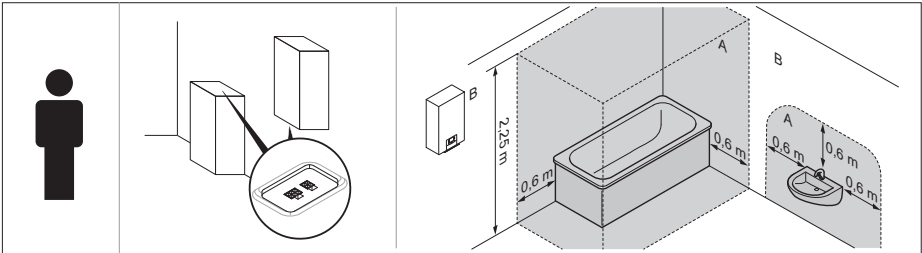
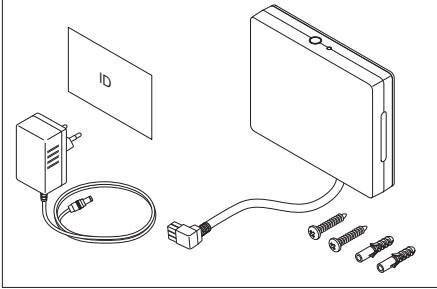

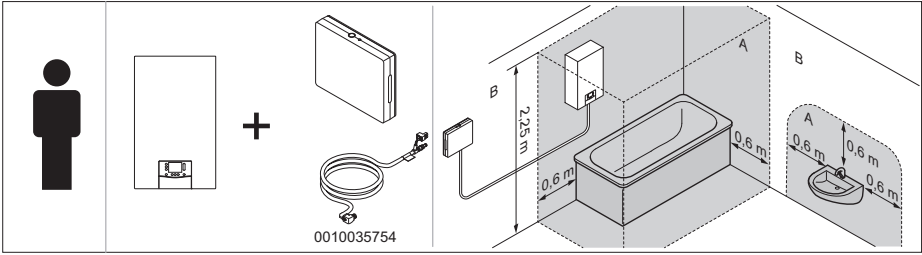

2.1



2.2

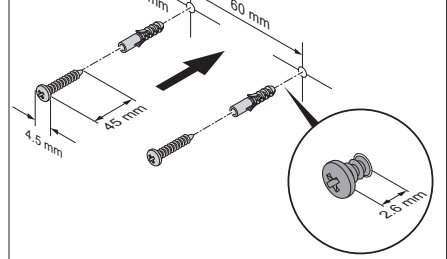

2.3

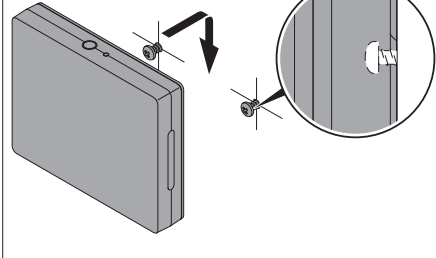

2.4

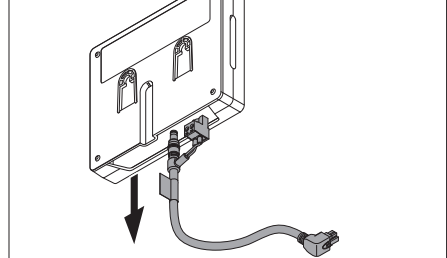

2.5

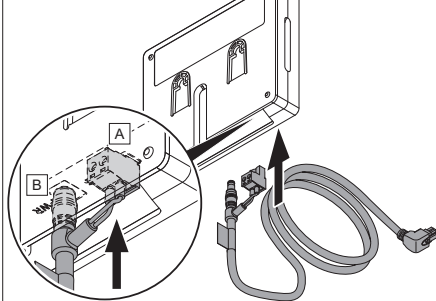

2.6

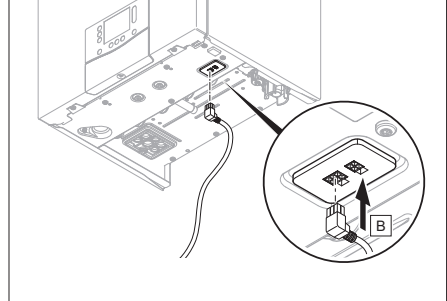

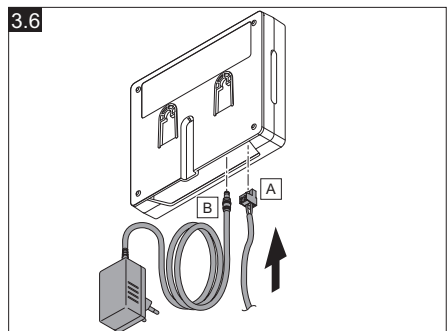
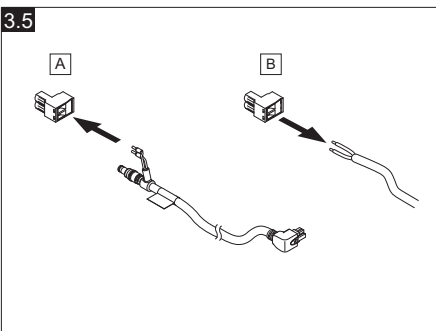
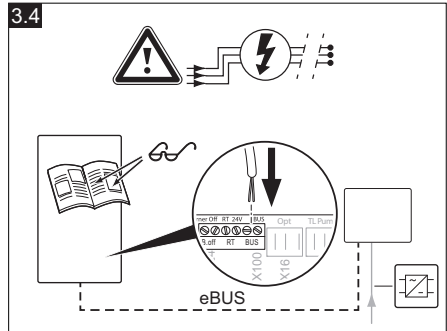
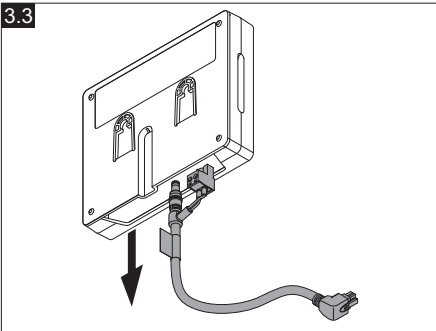
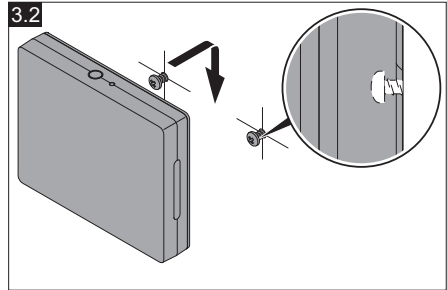
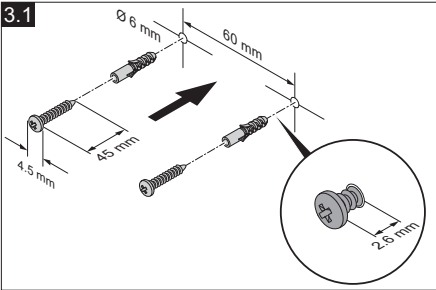
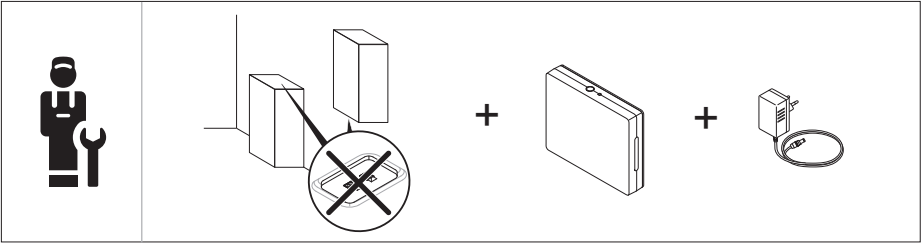

3.7

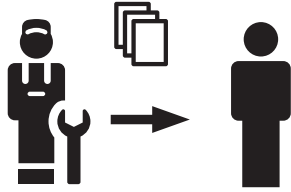

3.8

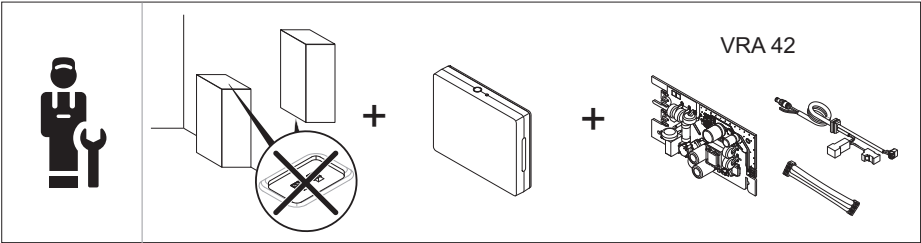

4.1

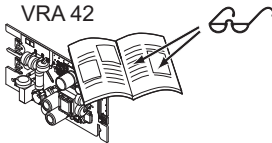

4.2

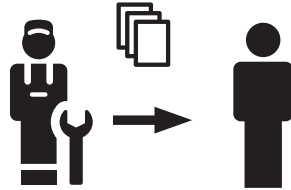

4.3



Country specifics

1 Supplier

1.1 AT, Österreich

- Austria -

Vaillant Group Austria GmbH

Clemens-Holzmeister-Straße 6

1100 Wien

Telefon 05 7050

Telefax 05 7050 1199

Telefon 05 7050 2100 (zum Regionaltarif österreichweit, bei Anrufen aus dem Mobilfunknetz ggf. abweichende Tarife - nähere Information erhalten Sie bei Ihrem Mobilnetzbetreiber)

info@vaillant.at

termin@vaillant.at

www.vaillant.at

www.vaillant.at/werkskundendienst/

1.2 BE, Belgien, Belgique, België

- Belgium -

N.V. Vaillant S.A.

Golden Hopestraat 15

B-1620 Drogenbos

Tel. 2 3349300

Fax 2 3349319

Kundendienst / Service après-vente / Klantendienst 2 3349352

info@vaillant.be

www.vaillant.be

1.3 CH, Schweiz, Suisse, Svizzera

- Switzerland -

Vaillant GmbH (Schweiz, Suisse, Svizzera)

Riedstrasse 12

CH-8953 Dietikon

Tel. +41 44 744 29 29

Fax +41 44 744 29 28

Techn. Vertriebssupport +41 44 744 29 19

info@vaillant.ch

www.vaillant.ch

Vaillant Sàrl

Z.I. d'In-Riaux 30

CH-1728 Rossens

Tél. +41 26 409 72 10

Fax +41 26 409 72 14

Service après-vente tél. +41 26 409 72 17

Service après-vente fax +41 26 409 72 19

romandie@vaillant.ch

www.vaillant.ch

1.4 DE, Deutschland

- Germany -

Vaillant Deutschland GmbH & Co.KG

Berghauser Str. 40

D-42859 Remscheid

Telefon 02191 18 0

Telefax 02191 18 2810

Auftragsannahme Vaillant Kundendienst 02191 5767901

info@vaillant.de

www.vaillant.de

1.5 ES, España

- Spain -

Vaillant Saunier Duval, S.A.U

Polígono Industrial Ugaldeguren III

Parcela 22

48170 Zamudio

Teléfono +34 94 48 96 200

Atención al Cliente +34 910 77 88 77

Servicio Técnico Oficial +34 910 779 779

www.vaillant.es

1.6 FR, France

- France -

SDECC SAS (une société de Vaillant Group en France)

SAS au capital de 19 800 000 euros - RCS

Créteil 312 574 346

Siège social: 8 Avenue Pablo Picasso

94120 Fontenay-sous-Bois

Téléphone 01 4974 1111

Fax 01 4876 8932

www.vaillant.fr

1.7 IT, Italia

- Italy -

Vaillant Group Italia S.p.A.

Via Benigno Crespi 70
20159 Milano
Tel. +39 02 697 121
Fax +39 02 697 12500
Assistenza clienti 800 088 766
info.italia@vaillantgroup.it
www.vaillant.it

1.8 NL, Nederland

- Netherlands -

Vaillant Group Netherlands B.V.

Paasheuvelweg 42
Postbus 23250
1100 DT Amsterdam
Telefoon 020 565 92 00
Consumentenservice 020 565 94 20
Serviceteam voor installateurs 020 565 94
40
info@vaillant.nl
www.vaillant.nl

1.9 PL, Polska

- Poland -

Vaillant Saunier Duval Sp. z.o.o.

ul. 1 Sierpnia 6A, budynek C
02-134 Warszawa
Tel. 022 3230100
Fax 022 3230113
Infolinia 0801 804444
vaillant@vaillant.pl
www.vaillant.pl



0020328014_03

Publisher/manufacture

Vaillant GmbH

Berghauser Str. 40 ■ D-42859 Remscheid
Tel. +49 2191 18 0 ■ Fax +49 2191 18 2810
info@vaillant.de ■ www.vaillant.de

© These instructions, or parts thereof, are protected by copyright and may be reproduced or distributed only with the manufacturer's written consent. Subject to technical modifications