

# Instrukcja obsługi

Oczyszczacz powietrza  
z systemem podwójnej filtracji

AP1000W+



ODDYCHAJ SWOBODNIE  
CZYSTYM POWIETRZEM

Warmtec®





# Spis treści

---

Zawartość opakowania .....	4
Technologia oczyszczania powietrza .....	5
Instrukcja użytkowania .....	6
Wymiana filtrów .....	8
Parametry techniczne .....	10
Rozwiązywanie problemów .....	11
Uwagi i ostrzeżenia .....	12
Ochrona środowiska i recykling .....	13
Konfiguracja połączenia / sterowanie Wi-Fi .....	14

Dziękujemy za zakup naszego produktu.

Przed użyciem zapoznaj się z niniejszą instrukcją i zachowaj ją na przyszłość.

Przed przystąpieniem do instalacji i eksploatacji urządzenia, należy zapoznać się z instrukcją obsługi. W związku z ciągle trwającymi pracami w celu poprawy jakości wyrobu, do projektu produktu mogą zostać wprowadzone zmiany, nieuwzględnione w niniejszej instrukcji, jednak nie pogarszające właściwości użytkowych produktu. Najnowsza wersja instrukcji, uwzględniająca ewentualne zmiany, dostępna na [www.warmtec.pl](http://www.warmtec.pl).



[www.warmtec.pl](http://www.warmtec.pl)

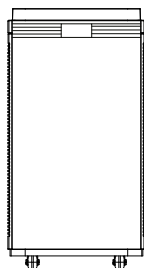

Oczyszczacz powietrza z systemem podwójnej filtracji *Bi-Active Plus*

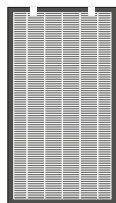

Kaseta filtracyjna - 2 szt. (zamontowana wewnątrz urządzenia)

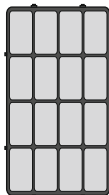

Filtr wstępny - 2 szt.



Instrukcja obsługi

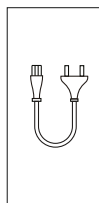

Przewód zasilający



### Uwaga:

Przed pierwszym uruchomieniem oczyszczacza wyjmij filtry, które zostały umieszczone w lewym oraz prawym wlocie powietrza i zdejmij z nich folię zabezpieczającą. Uruchomienie urządzenia z zafoliowanymi filtrami może doprowadzić do uszkodzenia wentylatorów.

## Budowa urządzenia

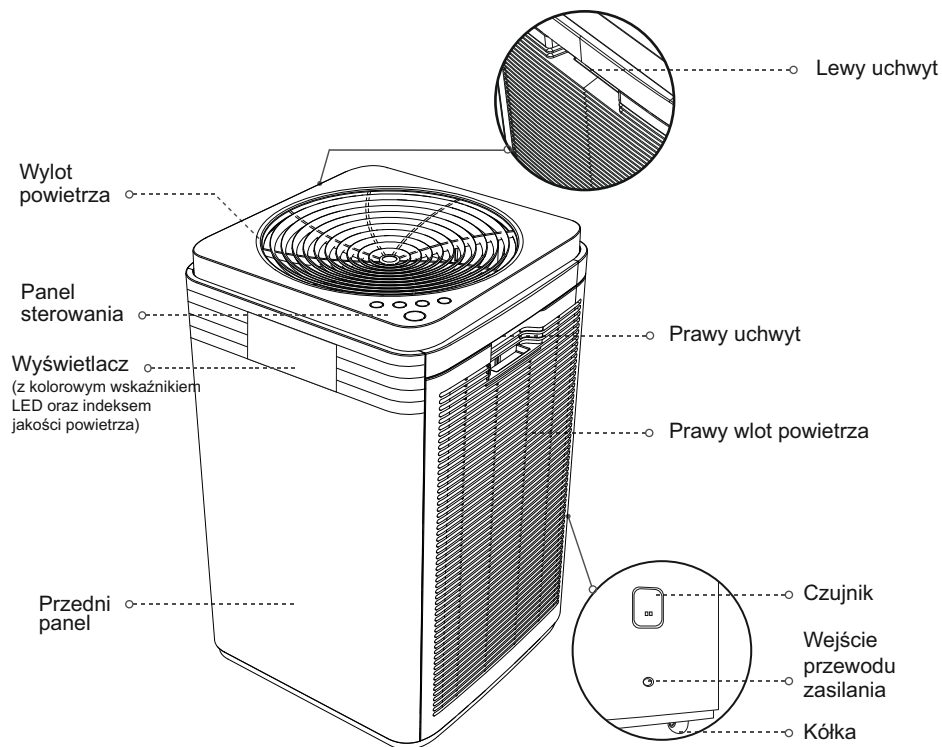

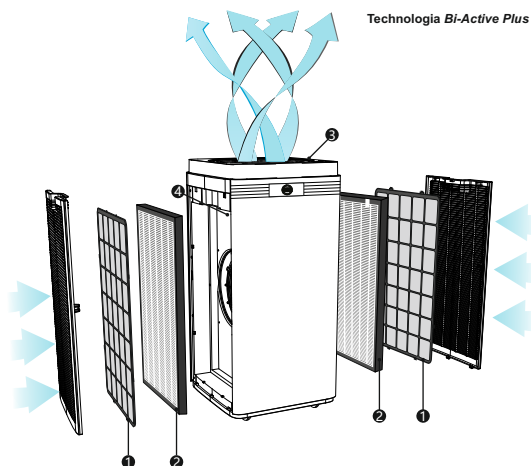

## 1 Filtr wstępny

Siatka o bardzo gęstych oczkach, która zatrzymuje na swojej powierzchni większe cząstki zanieczyszczeń zawieszone w powietrzu tj. kurz, sierść, włosy.

## 2 Kasetę filtracyjną (włókninowa, z szaro-białym węglem aktywnym)

Zestaw filtrów, który składa się z 4 warstw ułożonych równolegle:

- warstwa 1: wysokowydajny filtr HEPA H13
- warstwa 2: filtr węgla aktywowanego
- warstwa 3: filtr zeolitowy (sito molekularne)
- warstwa 4: filtr zimnokatalityczny

Filtr HEPA zatrzymuje niewielkie cząstki tj. pył PM2.5 czyli główną przyczynę smogu, komórki pierwotniaków, grzybów, bakterii, roztoczy, pyłków roślin itp. Filtr węgla aktywowanego absorbuje na swojej powierzchni większość organicznych oraz nieorganicznych związków chemicznych, skutecznie usuwa nieprzyjemne zapachy oraz dym papierosowy.

Filtr zeolitowy (sito molekularne) podobnie jak filtr węgla aktywowanego materiał użyty do tego filtra posiada dużą ilość porów (o innej wielkości niż węgiel aktywny) - dzięki czemu oczyszcza powietrze z cząstek innych niż wielkości niż filtr węglowy.

Filtr zimnokatalityczny jest powszechnie stosowany jako pochłaniacz LZO (Lotnych Związków Organicznych), w tym formaldehydu. W procesie zimnej katalizy nie bierze udziału promieniowanie UV (w przeciwieństwie do fotokatalizy). W temperaturze pokojowej szybkość rozkładu w.w. związków na powierzchni filtra zimnokatalitycznego wynosi ok. 90%. Złoże rozdrobnione na filtrze ma również działanie antybakteryjne i przeciwplesniowe.

## 3 Generator jonów ujemnych

Jony ujemne przyciągają dodatnio naładowane cząsteczki znajdujące się w powietrzu (np. kurz, pyłki, alergeny), tworząc cząstki na tyle duże, że nie są one w stanie utrzymać się w powietrzu. Jony ujemne, zwane są także "witaminami w powietrzu", ponieważ pozytywnie wpływają na nasze zdrowie i samopoczucie.

## 4 Diody UV

Światło ultrafioletowe niszczy struktury DNA bakterii i wirusów, które nie zatrzymały się na filtrze HEPA.

## FUNKCJE URZĄDZENIA

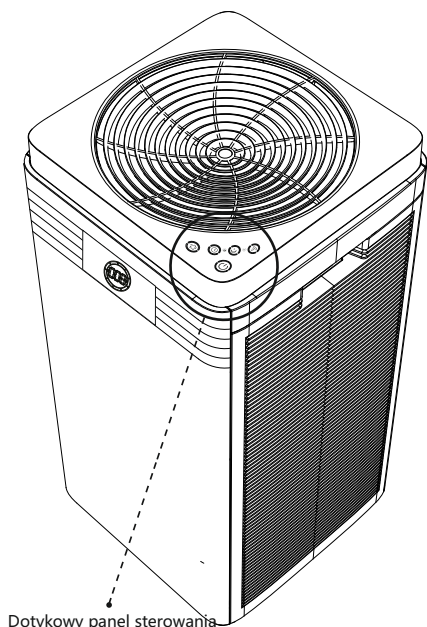

Dotykowy panel sterowania



Wciśnięcie przycisku "ON/OFF" rozpoczyna oraz kończy operacje dokonywane na panelu sterowania.



Dostęp bezprzewodowy- steruj urządzeniem z każdego miejsca.



Praca oczyszczacza w trybie "SLEEP" jest wyjątkowo cicha - odgłos pracującego urządzenia nie zaburza snu i koncentracji.



+



=



Naciśnij i przytrzymaj 3 sekundy, aby uruchomić blokadę rodzicielską.



+



=



Urządzenie posiada kontrolkę informującą o konieczności wymiany filtrów.





Funkcja "Regulator czasowy" ("TIMER") programuje czas automatycznego wyłączenia się urządzenia.



Przycisk "Prędkość powietrza" ("SPEED") pozwala na ręczne ustawienie prędkości wentylatora. Przytrzymanie przycisku "SPEED" przez 3 sekundy aktywuje tryb automatycznego doboru prędkości wentylatora (tryb "AUTO").



UWAGA dioda , a także dioda  nie są osobnymi przyciskami i są aktywowane tylko w przypadku naciśnięcia odpowiedniej kombinacji przycisków.

## Dotykowy panel sterowania

Czerwona dioda na panelu sterowania informuje, że urządzenie podłączone jest do zasilania.



Wciśnij przycisk "ON/OFF" aby włączyć/wyłączyć urządzenie. Dioda zaświeci się na czerwono, gdy oczyszczacz zostanie wyłączony, a zgaśnie, kiedy włączysz urządzenie.



Gdy urządzenie pracuje, na wyświetlaczu pokazuje się aktualna zawartość pyłu PM2.5 w powietrzu. Oczyszczacz posiada kolorymetryczny wskaźnik zanieczyszczeń. Każdy z 3 kolorów pojawiających się na listwie oznacza inną jakość powietrza i odpowiada danemu zakresowi zawartości pyłu PM2.5.

**Czerwony:** bardzo zła:  $> 150 \mu\text{g}/\text{m}^3$  | **Niebieski:** wymagająca poprawy:  $50-150 \mu\text{g}/\text{m}^3$   
**Zielony:** dobra:  $< 50 \mu\text{g}/\text{m}^3$



Włącz przycisk "TIMER" aby ustawić czas automatycznego włączenia się urządzenia. Jednorazowe wciśnięcie przycisku zmienia czas wyłączenia urządzenia o 1 godzinę. Regulacja w zakresie 0-12 godzin.



Włącz przycisk "SPEED" aby wybrać prędkość wentylatora. Jednorazowe wciśnięcie przycisku zmienia prędkość o 1 poziom. Po włączeniu trybu "SPEED" urządzenie domyślnie ustawia poziom 3. Cykl regulacji prędkości wentylatora : 3-4-5-6-1-2. Przytrzymaj "SPEED" przez 3 sekundy aby aktywować tryb "AUTO".



Wciśnij przycisk Wi-Fi i przytrzymaj przez 3 sekundy. Parowanie urządzenia będzie dostępne przez minutę, jeśli w tym czasie nie dojdzie do sparowania urządzeń kontrolka zniknie. Po pomyślnym sparowaniu kontrolka Wi-Fi jest zawsze podświetlona. Więcej instrukcji dotyczących sparowania urządzenia w dalszej części instrukcji.



Wciśnij "SLEEP" aby włączyć/wyłączyć tryb uśpienia. Aby wyłączyć tryb uśpienia możesz także wcisnąć dowolny przycisk na panelu sterowania. Gdy aktywujesz tryb "SLEEP" włączy się lampka kontrolna, a dotychczasowe podświetlenie przycisków wygaśnie.



Wciśnij przycisk Sleep i Wi-Fi przytrzymaj przez 3 sekundy. Kombinacja klawiszy uruchomi tryb blokady rodzicielskiej. Kolejne przytrzymanie klawiszy dezaktywuje tryb.



Przycisk ON/OFF zapomniałeś aby przypomnieć o wymianie filtrów. Wciśnij jednocześnie przycisk "SLEEP" i "TIMER" i przytrzymaj je przez 3 sekundy aby zresetować alarm wymiany filtrów.

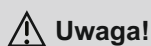

**Uwaga!**

Urządzenie automatycznie wyłączy się, jeśli zostanie przechylone o ponad 30°. Przywróć oczyszczacz do pionowej pozycji, odczekaj chwilę, a następnie wciśnij przycisk "ON/OFF". W ten sposób prawidłowo wyłączysz sprzęt.

### 1. Wyłącz urządzenie (przycisk "ON/OFF" na panelu sterowania) i wyjmij wtyczkę z gniazda elektrycznego.

**Uwaga:** Jeśli urządzenie znajduje się w trybie uśpienia, wyłącz je zgodnie z powyższym schematem: wciśnij przycisk "ON/OFF", a następnie odłącz zasilanie.

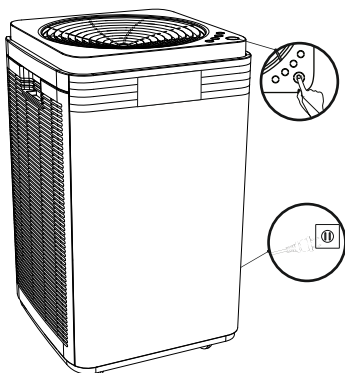

### 2. Otwórz boczny panel.

Złap za uchwyt w górnej części bocznego panelu, a następnie pociągnij go do siebie.

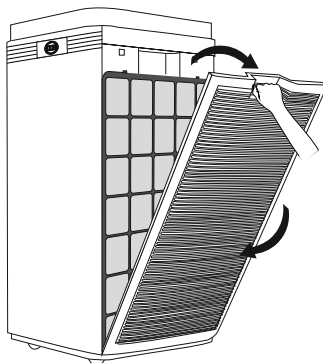

### 3. Wyjmij zużyte filtry z urządzenia i wyrzuć je niezwłocznie do worka na śmieci aby zapobiec dostawianiu się zanieczyszczeń z powrotem do pomieszczenia.

(1 Filtr wstępny → 2 Kasetę filtracyjną)

**Uwaga :**

Traktuj zużyte filtry jako odpady niepalne. Filtry wstępne mogą być użyte wielokrotnie - w tym celu wyczyść je za pomocą odkurzacza (możesz też użyć wilgotnej ściereczki z niewielką ilością neutralnego detergentu). Pamiętaj, aby wysuszyć filtry przed ponownym włożeniem do urządzenia.

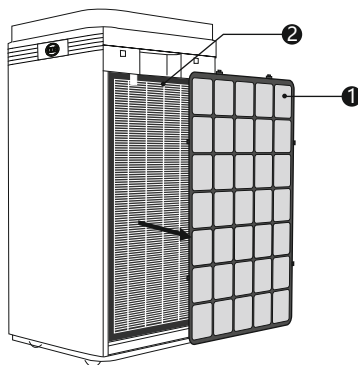



**4. Włóż filtry do oczyszczacza. Pamiętaj o tym, aby zamontować je w odpowiednią stronę, w odpowiedniej kolejności i aby filtry szczelnie wypełniały wgłębienie przeznaczone do ich instalacji.**

Kolejność instalacji filtrów: Kasetka filtracyjna → Filtr wstępny

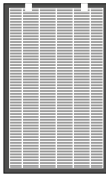
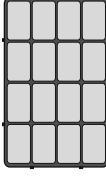
 <p>Włóż tą stroną na zewnątrz i przymocuj do obudowy.</p>	<p>Wymieniaj kasetę filtracyjną regularnie (minimum raz do roku).</p>
 <p>Włóż tą stroną na zewnątrz i przymocuj do obudowy.</p>	<p>Filtry wstępne mogą być używane wielokrotnie - oczyść je, wysusz i włóż ponownie w wyznaczone miejsce.</p> <p>Prawidłowo konserwowane filtry wstępne nie wymagają wymiany na nowe.</p>



**Uwaga:** Częstotliwość wymiany filtrów zależy od intensywności użycia oraz warunków w jakich pracuje urządzenie.

**5. Złap za uchwyt w górnej części bocznego panelu, dopasuj dolną część do otworów w obudowie, a następnie zamknij panel. Podłącz zasilanie i włącz oczyszczacz.**

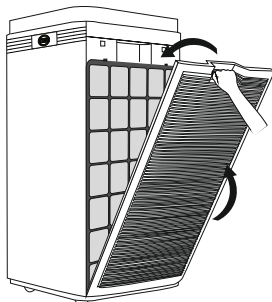

**6. Powtórz powyższe kroki po przeciwległej stronie oczyszczacza.**

**7. Po wykonaniu wszystkich powyższych punktów zresetuj alarm wymiany filtrów. (patrz: strona 6)**



- Uwaga**
- a. Przeczytaj uważnie powyższą instrukcję wymiany filtrów aby utrzymać wysoką sprawność oczyszczania.
  - b. Odłącz urządzenie od zasilania przed przystąpieniem do wymiany lub czyszczenia filtrów.
  - c. Chroń wnętrze urządzenia przed wodą i wilgocią aby zapobiec uszkodzeniu urządzenia.

<b>Model:</b>	AP1000W+	<b>Producent:</b>	WARMTEC
<b>Zasilanie:</b>	~230V / 50Hz	<b>Moc:</b>	120 W
<b>Wymiary (szer. x wys. x gł.):</b>	37,8 x 77,5 x 37,5 cm		
<b>Waga netto:</b>	14,3 kg	<b>Waga brutto:</b>	19 kg

Oczyszczacz powietrza nie działa prawidłowo?  
Sprawdź poniższe rozwiązania zanim zgłosisz usterkę.

Problem	Rozwiązanie
Urządzenie nie pracuje	<ol style="list-style-type: none"> <li>1. Sprawdź, czy wtyczka jest podłączona do gniazdka.</li> <li>2. Sprawdź, czy boczne panele są prawidłowo zamontowane.</li> <li>3. Sprawdź, czy urządzenie stoi pionowo na płaskiej powierzchni. Czujnik położenia uniemożliwia włączenie urządzenia przechylonego pod kątem 30°.</li> </ol>
Nieprzyjemny zapach w okolicach kratki wylotowej.	<ol style="list-style-type: none"> <li>1. Wyczyść filtr wstępny (lub wymień na nowy).</li> <li>2. Wymień kasetę filtracyjną.</li> </ol>
Urządzenie pracuje z niską efektywnością.	<ol style="list-style-type: none"> <li>1. Sprawdź poprawność zamontowania filtrów.</li> <li>2. Oczyszczacz nie powinien być postawiony w miejscach gdzie zaburzony jest obieg powietrza np. w rogu pokoju lub za barierą.</li> <li>3. Wyczyść filtry gdy są zabrudzone lub wymień na nowe.</li> </ol>
Głośna praca urządzenia.	<ol style="list-style-type: none"> <li>1. Sprawdź stan czystości filtrów. Jeżeli są zabrudzone w dużym stopniu, to wyczyść lub wymień je na nowe. Uwaga! Przed pierwszym uruchomieniem należy zdjąć folię ochronną z filtrów. W przypadku nie usunięcia folii, istnieje ryzyko uszkodzenia urządzenia, a sam oczyszczacz będzie działał głośnieją.</li> <li>2. Wentylator urządzenia nagromadził kurz, co powoduje głośniejszą pracę i może powodować obniżenie wydajności.</li> </ol>
Przyciski na panelu sterowania nie reagują na nacisk.	<ol style="list-style-type: none"> <li>1. Tryb blokady rodzicielskiej został włączony. Aby ponownie korzystać z funkcji urządzenia, należy ponownie przytrzymać przyciski SLEEP i Wi-Fi.</li> </ol>
Nie można zainstalować filtra.	<ol style="list-style-type: none"> <li>1. Filtry można poprawnie zainstalować tylko i wyłącznie gdy dobierzemy prawidłowy kierunek montażu. Filtry posiadają odpowiednie oznaczenie kierunku instalacji.</li> </ol>

 **Uwaga!**

Jeżeli problem z działaniem urządzenia wciąż występuje, należy skontaktować się z serwisem Warmtec.

## ZASILANIE

- Podłącz urządzenie do zasilania 230V~, gniazdo elektryczne jednofazowe, dwuotworowe.
- Nie włączaj urządzenia, jeśli kabel zasilający, wtyczka lub gniazdo są uszkodzone.
- Nie ciągnij za kabel przy odłączaniu urządzenia z gniazdka. Chwyć bezpośrednio za wtyczkę. W przeciwnym razie możesz zostać porażony prądem i/lub uszkodzić sprzęt.
- Pozostaw wtyczkę podłączoną do gniazda tylko wtedy, gdy korzystasz z urządzenia.
- Jeśli kabel zasilający jest uszkodzony, skontaktuj się z autoryzowanym serwisem Warmtec lub inną uprawnioną do naprawy sprzętu jednostką.
- Nie włączaj oczyszczacza, jeśli wewnątrz urządzenia brakuje któregokolwiek z filtrów.

## BEZPIECZNE UŻYTKOWANIE

- Chroń wlot i wylot powietrza przed zatkaniami.
- Nie wkładaj żadnych przedmiotów w otwory wlotowe/wylotowe.
- Nie stawiaj urządzenia blisko grzejnika oraz w pomieszczeniach, w których znajdują się łatwopalne gazy (np. w kuchni przy kuchence gazowej).
- Jeśli urządzenie zaczyna się dymić lub wyczujesz zapach spalenizny, natychmiast odłącz zasilanie.
- Jeśli w jednym pomieszczeniu razem z oczyszczaczem znajdują się oleje, płomienie lub łatwopalne substancje chemiczne, nie włączaj urządzenia.
- Nie włączaj urządzenia, jeśli w jego otoczeniu znajdują się łatwopalne gazy tj. wodor czy gaz ziemny. W przeciwnym razie ryzykujesz porażeniem prądem i/lub wybuchem pożaru.
- Nie włączaj urządzenia w obecności rozpylonych pestycydów.
- Nie stawiaj oczyszczacza na nierównej lub przechylonej powierzchni oraz w łazienkach, gdzie występuje duża wilgoć i wysoka temperatura. Unikniesz porażenia lub wypadku.
- Zachowaj odpowiednią przestrzeń dla oczyszczacza, aby wlot i wylot powietrza nie były zasłonięte - zapewni to swobodny przepływ powietrza przez urządzenie.
- Nie czyść i nie używaj ponownie kasety filtrującej - wymieniaj ją regularnie (min. raz do roku).

## CZYSZCZENIE I KONSERWACJA

- Czyść urządzenie ostrożnie, aby uniknąć przedostania się wody do wnętrza oczyszczacza.
- Do czyszczenia obudowy oczyszczacza użyj miękkiej ściereczki zanurzonej w wodzie z niewielką ilością neutralnego detergentu. W przeciwnym wypadku możesz zniszczyć urządzenie, a przede wszystkim uszkodzić wrażliwy czujnik laserowy.
- Nie używaj środków z alkoholem lub rozpuszczalnikami do czyszczenia urządzenia. W przeciwnym razie możesz uszkodzić obudowę lub/i mechanizm oczyszczacza.
- Odłącz zasilanie jeśli chcesz wymienić lub oczyścić filtry. W przeciwnym razie istnieje ryzyko porażenia, pożaru lub uszkodzenia sprzętu.

## WSKAZÓWKI DODATKOWE

- Z oczyszczacza nie powinny korzystać osoby niepełnosprawne, z upośledzeniem percepcyjnym, umysłowym, a także małe dzieci.
- Zabronione jest, aby dzieci wspinały się na oczyszczacz - upadające urządzenie może spowodować uszczerbek na zdrowiu.
- Jeśli przenosisz urządzenie w inne miejsce, wyłącz je (przycisk "ON/OFF") i odłącz zasilanie.

## INFORMACJA O ZUŻYTYM SPRZĘCIE ELEKTRYCZNYM I ELEKTRONICZNYM

Niniejszym informujemy, iż głównym celem regulacji europejskich oraz ustawy z dnia 11 września 2015 r. o zużytych sprzęcie elektrycznym i elektronicznym jest ograniczenie ilości odpadów powstałych ze sprzętu, zapewnienie odpowiedniego poziomu zbierania, odzysku i recyklingu zużytego sprzętu oraz zwiększenie świadomości społecznej o jego szkodliwości dla środowiska naturalnego, na każdym etapie użytkowania sprzętu elektrycznego i elektronicznego.

W związku z tym należy wskazać, iż gospodarstwa domowe spełniają kluczową rolę w przyczynianiu się do ponownego użycia i odzysku, w tym recyklingu zużytego sprzętu. Użytkownik sprzętu przeznaczonego dla gospodarstw domowych jest zobowiązany po jego zużyciu do oddania zbierającemu zużyty sprzęt elektryczny i elektroniczny. Należy jednak pamiętać, aby produkty należące do grupy sprzętu elektrycznego lub elektronicznego utylizowane były w uprawnionych do tego punktach zbiórki.

Zużyte urządzenie możesz oddać u sprzedawcy, u którego zakupisz nowe. Odbierze je Organizacja Odzysku CCR REEWEeee, z którą mamy podpisaną umowę o odbiór zużytego sprzętu.



### **UWAGA! URZĄDZENIA NIE WOLNO WRZUCAĆ DO ODPADÓW DOMOWYCH.**

Produkt nie może być wyrzucany razem z odpadami domowymi w całej UE. Aby zapobiec potencjalnym szkodom dla środowiska lub zdrowia, zużyty produkt należy podać recyklingowi. Zgodnie z obowiązującym prawem, nie nadające się do użycia urządzenia zasilane prądem elektrycznym należy zbierać osobno, w specjalnie do tego celu wyznaczonych miejscach, celem ich przetworzenia i ponownego wykorzystania, na podstawie obowiązujących norm ochrony środowiska (Dee 2002/96/CE).

1. Do obsługi oczyszczacza za pomocą Wi-Fi konieczne jest pobranie aplikacji Tuya Smart na Twoje urządzenie. Można tego dokonać skanując poniższe kody QR lub wyszukując aplikację "Tuya Smart" w sklepie Google Play (dla urządzeń z systemem Android) lub Apple App Store (dla urządzeń z systemem iOS).



Kod QR dla aplikacji na Androida



Kod QR dla aplikacji na iOS



2. Po pobraniu i instalacji, uruchom aplikację. Jeśli nie masz założonego konta na Tuya Smart, musisz je utworzyć, klikając „Zarejestruj się”.

Jeśli już posiadasz konto, wybierz „Zaloguj się używając istniejącego konta”. Wpisz e-mail oraz hasło do wcześniej założonego konta i kliknij „Zaloguj się”.

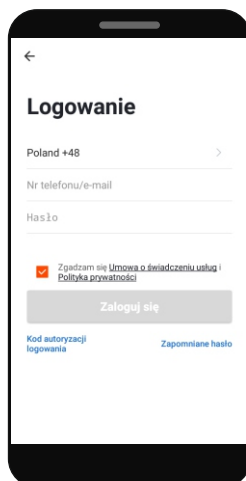

3. Rejestracji można dokonać przez adres e-mail. Urządzenie automatycznie określi twój kraj, chociaż możesz to zmienić, jeśli to konieczne. Wprowadź swój adres e-mail i kliknij przycisk „Otrzymaj kod weryfikacyjny”.

**UWAGA!** Z racji ciągłego rozwoju i przeprowadzanych aktualizacji, niektóre polecenia w nowszych wersjach aplikacji mogą nieznacznie różnić się od tych podanych w niniejszej instrukcji.

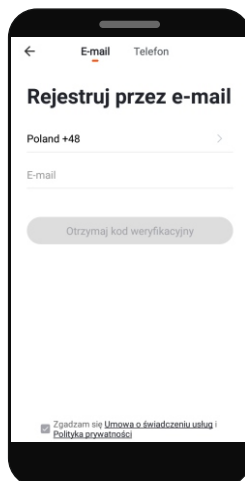

4. Na podany adres e-mail zostanie wysłany kod weryfikacyjny. Wprowadź otrzymany kod, aby dokonać weryfikacji, a następnie utwórz hasło i kliknij „**zrobione**”. Po pomyślnej rejestracji zostaniesz automatycznie zalogowany do aplikacji.

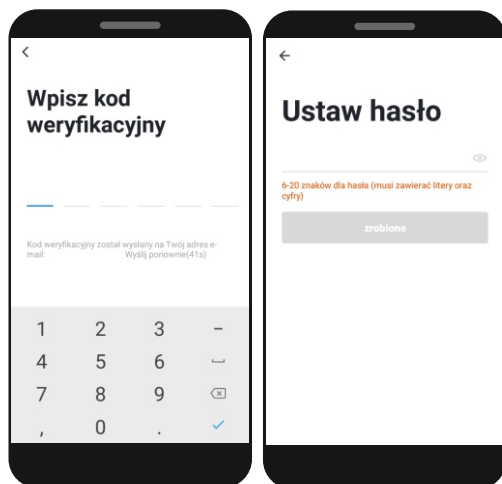

5. Przy pierwszym zalogowaniu utwórz rodzinę\*, nadaj jej nazwę i zaznacz gdzie będziesz używał urządzenia i kliknij „**Zakończono**” w prawym górnym rogu ekranu. Pojawi się komunikat „Rodzina utworzona pomyślnie”. Kliknij „**Zakończono**”. Na ekranie zostanie wyświetlony panel zarządzający profilem użytkownika. Kliknij na dole na pierwszą ikonkę „**Mój dom**”, tam będziesz mógł dodać urządzenie.

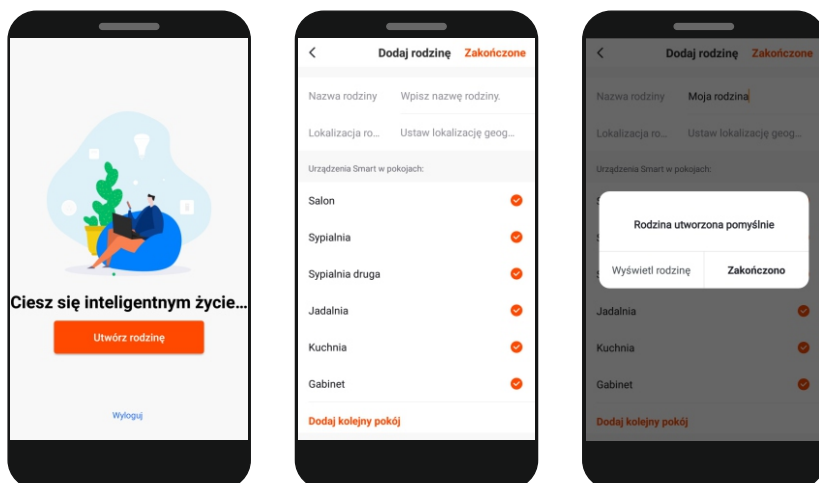

\* W niektórych wersjach aplikacji etap „dodawania rodziny” może być nieobecny.

6. Aby dodać oczyszczacz wybierz „**dodawanie urządzenia**” lub przycisk „+” znajdujący się w prawym górnym rogu.

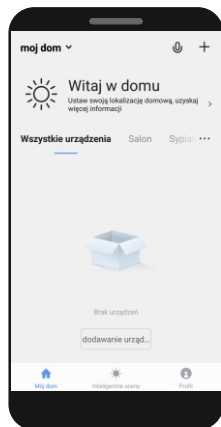

7. Wybierz typ urządzenia (małe urządzenia / oczyszczacz).

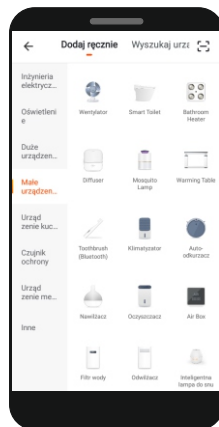

**UWAGA!** Aby dodać oczyszczacz do aplikacji, musi być on uruchomiony w trybie gotowości połączenia Wi-Fi. Potwierdzeniem tego jest migająca na wyświetlaczu oczyszczacza ikona Wi-Fi. Jeśli ikona Wi-Fi nie miga, przy włączonym urządzeniu przytrzymaj przez 3 sekundy przycisk „**Wi-Fi**”. Jeżeli nie uda Ci się połączyć, ponownie przytrzymaj przycisk „**Wi-Fi**” przez 3 sekundy. Trybem połączenia powinien być EZ Mode. Wyboru trybu można dokonać w prawym górnym rogu ekranu aplikacji.

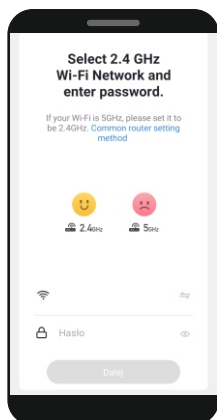

8. Zostaniesz poproszony o podanie hasła do Wi-Fi. Wpisz je i kliknij „**Dalej**”. Pamiętaj o prawidłowym wpisaniu hasła. W przeciwnym razie, nie będzie możliwe połączenie urządzenia z aplikacją.

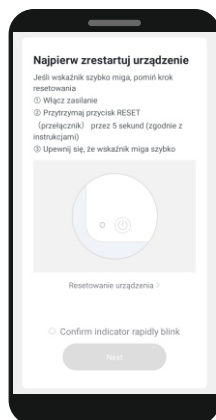

9. Upewnij się, że na wyświetlaczu oczyszczacza miga ikonka Wi-Fi. Pamiętaj, aby w prawym górnym rogu aplikacji był zaznaczony odpowiedni tryb.

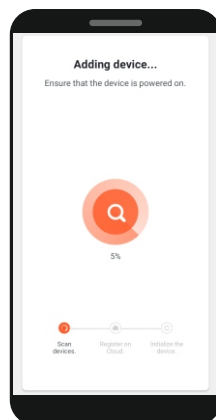

10. Nastąpi próba połączenia aplikacji z urządzeniem. Pamiętaj o tym, aby smarton/tablet i oczyszczacz znajdowały się jak najbliżej routera.



11. Po udanym połączeniu oczyszczacza z siecią Wi-Fi, w aplikacji powinien ukazać się interfejs sterowania oczyszczaczem. Przy kolejnych uruchomieniach aplikacji, aby rozpocząć sterowanie oczyszczaczem, należy wybrać go z listy urządzeń w głównym menu aplikacji.

## Interfejs sterowania oczyszczaczem

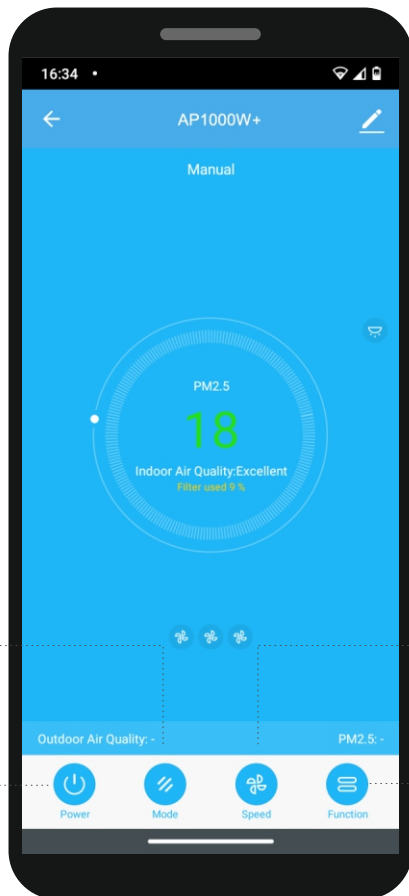

przycisk **Mode** -  
otwiera menu,  
w którym można  
włączyć / wyłączyć  
tryb AUTO lub tryb  
SLEEP

przycisk **Power**  
- uruchamia  
lub wyłącza  
urządzenie

przycisk **Speed** -  
zmiana prędkości  
pracy wentylatora

przycisk **Function** -  
otwiera menu, w którym  
m.in. można zablokować  
panel sterowania,  
ustawić timer.

**UWAGA!** Wygląd ekranu sterowania oraz działanie niektórych przycisków w aplikacji, służących do obsługi oczyszczacza może nieznacznie różnić się, od tego podanego w niniejszej instrukcji. Spowodowane jest to ciągłym rozwojem i przeprowadzaniem aktualizacji, które mają na celu jak najlepsze dostosowanie aplikacji do potrzeb użytkownika. Najnowsza wersja instrukcji zawsze dostępna na [www.warmtec.pl](http://www.warmtec.pl).







WARMTEC Sp. z o.o.  
Al. Jana Pawła II 27  
00-867 Warszawa

---